



le style qui fait la différence







Depuis 1968, nous sommes leader dans la production des systèmes de chauffage domestique alimentés à biomasse.

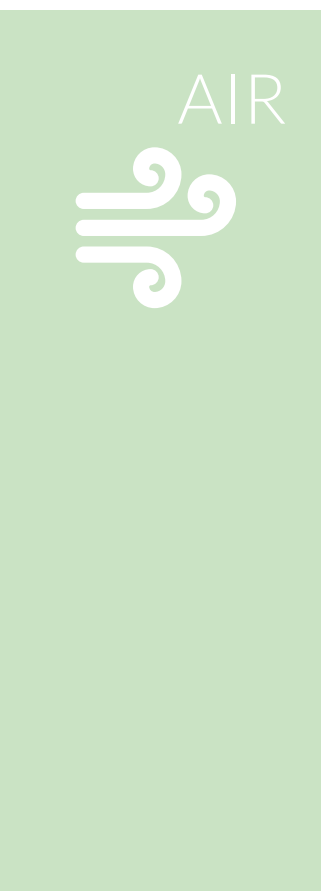

INDEX



	"PLUS" PRODUITS	p.	4
 BOIS/PELLETS	REVERSE	p.	20
	FOGHET EVO ARIA	p.	22
	SERIE S FOGHET EVO ARIA	p.	24
<hr/>			
 PELLETS	CHRISSIE	p.	26
	CULT	p.	28
	BOTERO 2	p.	30
	ODETTE	p.	32
	ARTEA	p.	34
	MELTEMI	p.	36
	I-DEA 2 ANGOLO	p.	38
	I-DEA 2 FRONTALE	p.	40
	I-DEA 2 QUADRA	p.	42
	PADDY	p.	44
	JOLLY SYNTHESIS	p.	46
	JOLLY STAR	p.	48
	SYNTHESIS MODULAR	p.	50
<hr/>			
 BOIS	AERJOLLY 80 EVO	p.	52
	UNIVERSALJOLLY EVO BASIC 4S	p.	54
	UNIVERSALJOLLY EVO PLUS 4S	p.	56
	EASY BASIC 4S	p.	58
	EASY PLUS 4S	p.	60
<hr/>			
 BOIS/PELLETS	FOGHET EVO IDRO	p.	62
	SERIE S FOGHET EVO IDRO	p.	64
<hr/>			
 PELLETS	DUKA	p.	66
	BRERA MAIOLICA	p.	68
	I-DEA ANGOLO IDRO	p.	70
	I-DEA FRONTALE IDRO	p.	72
	I-DEA QUADRA IDRO	p.	74
	SYNTHESIS MODULAR IDRO	p.	76
	MEC21-18	p.	78
<hr/>			
 BOIS	TERMOJOLLY 80 EVO	p.	80
	CARACTÉRISTIQUES TECHNIQUES	p.	82
	DESSINS TECHNIQUES	p.	94

Le plaisir de choisir...



BOIS



PELLETS



HYBRIDE BOIS ET PELLETS

... avec les détails qui font la différence



Una ample vision de la flamme, plus de 40 cm.

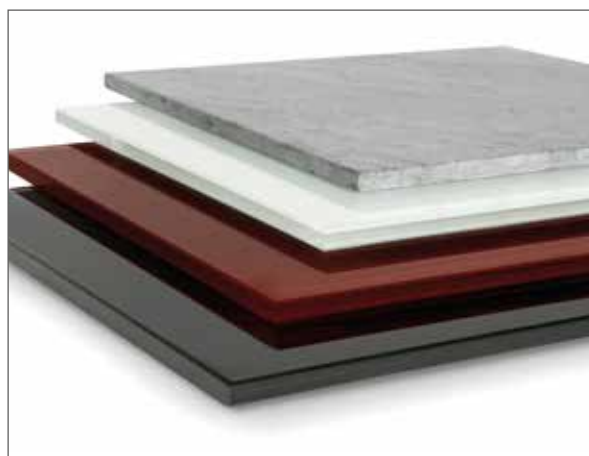

Pierre ollaire sablée et verre trempé. Finitions modernes et soignées dans le moindre détail.



Vue panoramique de la flamme.
Le feu sur les deux côtés.



Poêle aux lignes épurée. Toutes les commandes sur la télécommande digitale.



Cadres et habillages. Tous les matériaux sont sélectionnés minutieusement pour mettre en valeur l'habitation.



Poignée d'ouverture moderne avec prise aisée.

... Technologie avancée

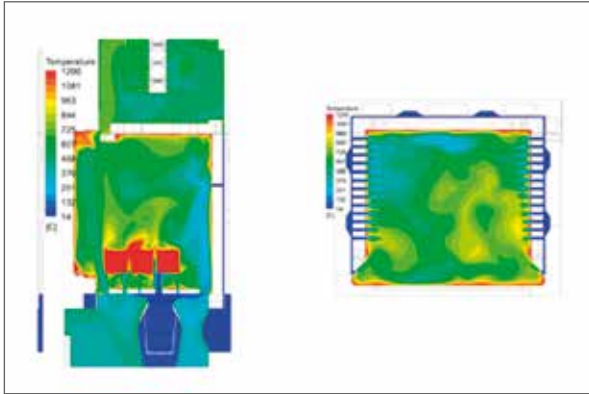

RECHERCHE ET INNOVATION TECHNOLOGIQUE

Pour garantir une combustion parfaite des deux combustibles.

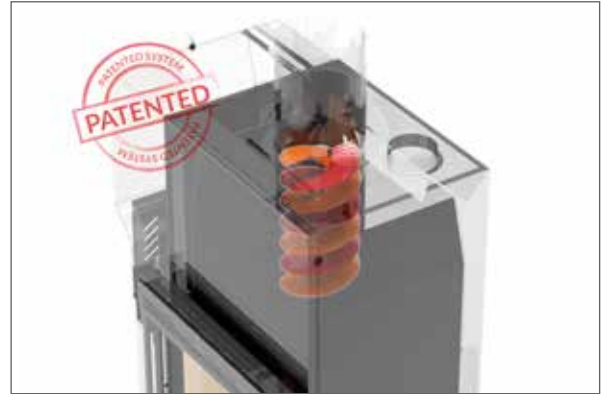

AIRSCREW SYSTEM

Ce système, breveté Jolly Mec, permet de récupérer les résidus de combustion, augmentant ainsi le rendement et réduisant les émissions.

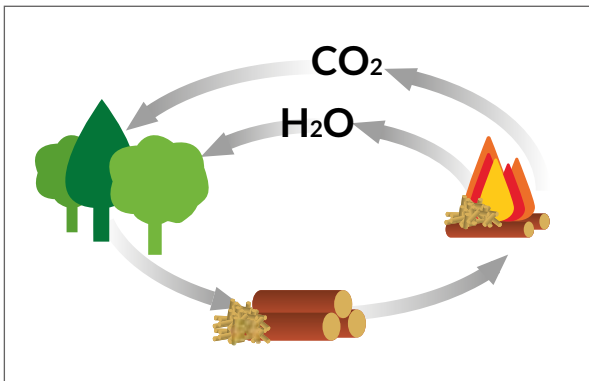

L'AMI DE L'ENVIRONNEMENT

Le bois et le pellet sont deux énergies eco compatibles, écologiques et renouvelables.

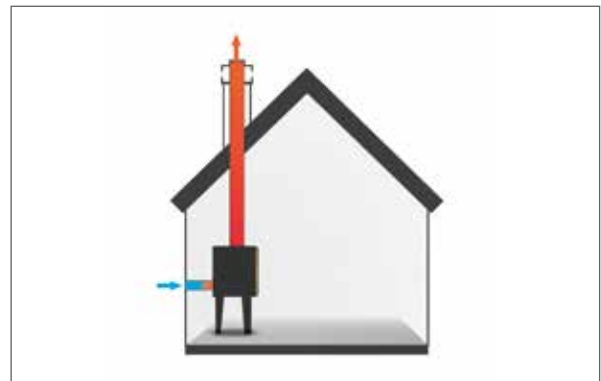

ADAPTÉ AUX MAISONS PASSIVES

Le produit utilise à 100% l'air externe et ne prélève pas l'air ambiant. L'air de combustion est prélevé de l'extérieur grâce à la prise d'air reliée directement au produit.

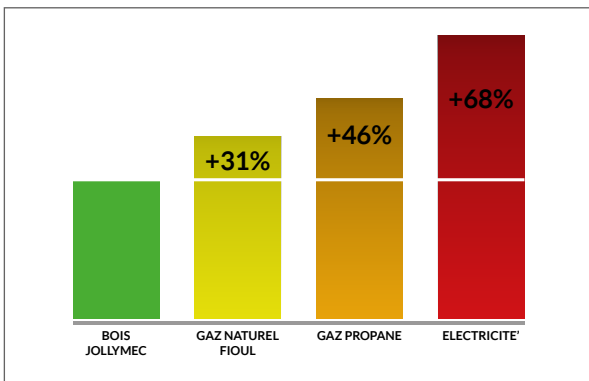

ECONOMIES

Grâce à la technologie mixte, l'économie d'énergie pourra être de 31% à 68% par rapport au chauffage au propane ou gaz de ville.

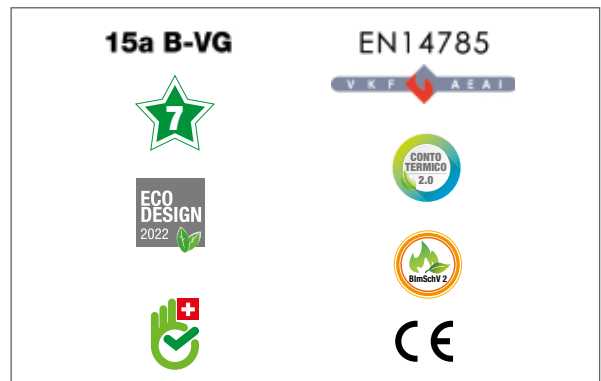

GARANTIE ET SECURITE CERTIFIEES



RESISTANCE EN CERAMIQUE

Sécurité et rapidité d'allumage du pôle. Economie d'énergie et plus longue durée de vie de la résistance.



SILENCIEUX

Sa structure particulière et la qualité des composants permettent à la cheminée de fonctionner de façon silencieuse.



DOUBLE VITRE CERAMIQUE

Elle améliore les prestations de combustion, elle réduit la température externe de la porte offrant une sécurité majeure.



DEUX TYPOLOGIES DE VITRE

À l'extérieur verre trempé, à l'intérieur vitre céramique. Esthétique et isolation.



LE DISPOSITIF WIFI

Permet de communiquer avec le système et de piloter l'appareil à distance.



SOUPAPE DE SECURITE

Sérénité d'utilisation.

HYBRIDE



Jolly Mec a été pionnière dans le développement de la technologie du mixte dans les systèmes de chauffage, dès le début des années 2000.
Une technologie maîtrisée, avec 20 ans d'expérience.



Vous pourrez choisir le combustible le plus adapté à vos exigences.



Ecran tactile moderne et intuitif.



BRÛLEUR INNOVANT

L'innovant brûleur, breveté et développé par Jolly-Mec, permet de doser automatiquement le chargement de pellet, optimisant ainsi la combustion et réduisant la consommation de combustible.

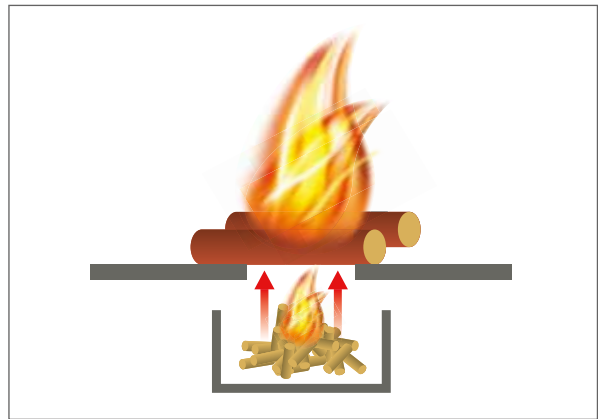

ALLUMAGE AUTOMATIQUE DU BOIS

Une fonction spécifique permet d'allumer le bois par le granulé, évitant la manualité de l'opération. (Versione Foghet Evo uniquement).



LE PASSAGE AUTOMATIQUE

Du bois au pellet permet de maintenir votre habitation à la température désirée.



LA MAISON TOUJOURS CHAUDE

La version air fonctionne et chauffe aussi bien en cas de coupure électrique que sans alimentation électrique. Convection naturelle = silence.



CAPTEUR NIVEAU PELLETS

Capteur avec signal sonore niveau minimum pellet dans le réservoir.



COMPACT ET SCÉNOGRAPHIQUE

Double chambre de combustion dans un espace réduit et avec une seule sortie de fumées. La vitre frontale coulissante complète l'effet scénographique du poêle en dissimulant ou en révélant la flamme, à tout moment.

PELLETS



Design épuré et raffiné. Sans grille: encore plus beau.



Style épuré adapté à toutes les ambiances.



Installation épurée et propre grâce à la sortie supérieure, également en coaxial.



SYSTÈME ÉTANCHE

Le système étanche n'utilise que de l'air extérieur et ne prélève pas l'air de la pièce. Il peut être relié directement à l'extérieur et garantit une combustion correcte des pellets, sans altérer les renouvellements d'oxygène à l'intérieur de la pièce. Ce système fait du poêle un produit plus efficace et sûr. Idéal pour les bâtiments RT 2012.

DTA

Poêles à granulés air certifiés par le CSTB dans toutes les configurations d'installation! En fonction des modèles : installation avec sortie fumées postérieure, sortie fumées supérieure simple paroi, sortie fumées supérieure concentrique. Une certification essentielle et des poêles "prêt-à-poser"!



SORTIE FUMÉES POSTÉRIEURE



**SORTIE FUMÉES
SUPÉRIEURE SIMPLE PAROI**



**SORTIE FUMÉES
SUPÉRIEURE CONCENTRIQUE**

Les poêles à pellet JM de Jolly Mec **sous Avis Technique (DTA)** sont livrés avec les kits fumées déjà montés pour une installation simplifiée. Un gain de temps inestimable pour la pose.

Il est possible de choisir la version de sortie fumées la plus adaptée à la position du poêle et à l'habitation.

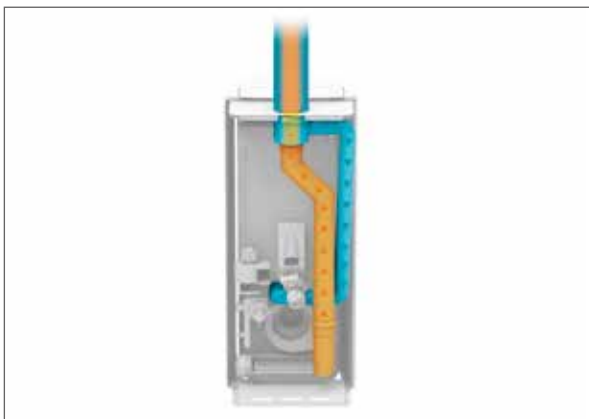

CONDUIT COAXIAL D'ÉVACUATION DE FUMÉE

L'installation avec un conduit coaxial d'évacuation de fumée constitue la solution idéale pour les bâtiments passifs, à faible consommation énergétique.

L'air de combustion et les fumées transitent séparément dans un seul conduit. De plus, la sortie supérieure porte à un résultat d'installation plus précis et épurée.



LE COAXIAL CONTROL

Le dispositif coaxial control règle automatiquement la combustion des pellets en améliorant ainsi l'efficacité de chauffe du poêle.

Canalisations



Canaliser un poêle peut être précieux pour optimiser la circulation de la chaleur dans les autres pièces. Nos modèles assurent de hautes performances de canalisation.



MELTEMI



I-DEA 2



BOTERO 2 - CHRISSIE - ODETTE - PADDY



SYNTHESIS MODULAR

... “Plus” Meltemi



PANNEAU DE COMMANDE TACTILE

Il permet de régler la température ambiante, le chronothermostat, la puissance, le combustible etc.



VERTICAL AIR

(sortie verticale de l'air)

Système breveté, grâce auquel l'air chaud en sortie s'élargit en formant une lame verticale d'air chaud. Le flux puissant d'air chaud en sortie, assure la distribution rapide et efficace de la chaleur dans l'air ambiant.



PANNEAU COULISSANT POUR ORIENTATION AIR CHAUD

Il est possible d'orienter la direction de l'air chaud en déplaçant et en coulissant de droite à gauche le panneau en verre trempé. La distribution de l'air chaud est ainsi optimisée pour un meilleur confort.



SIMPLICITE ET FACILITE D'UTILISATION

Derrière le panneau, accès aisé pour:

- Levier pour ouverture, fermeture, régulation manuelle du volet de la canalisation. Un réglage efficace et ultra simple de la puissance et direction souhaitées de l'air chaud entre sortie en façade et sorties canalisations
- Pupitre de commande de secours.



SORTIE ARRIÈRE OU SUPÉRIEURE DES FUMÉES (*simple paroi ou concentrique*)

Les poêles à pellet sous Avis Technique (DTA) sont livrés avec les kits fumées déjà montés pour une installation simplifiée. Un gain de temps inestimable pour la pose.

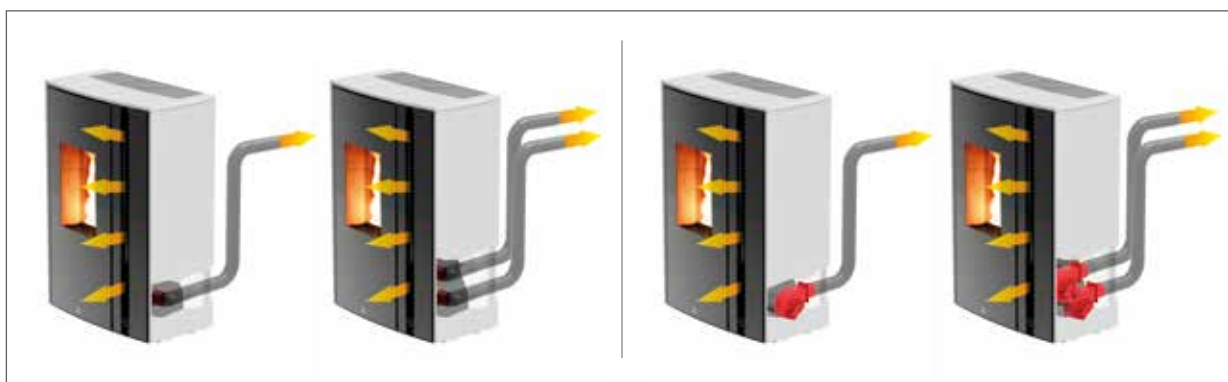

CANALISATION

MELTEMI propose des solutions de canalisation performantes, même sur des longueurs importantes. Toute la chaleur peut être ainsi distribuée dans les différentes pièces de l'habitation. En fonction des besoins, la canalisation pourra être reliée directement sur l'échangeur ou être relayée par 1 ou 2 ventilateurs.

La canalisation, relayée et renforcée par l'ajout d'un ventilateur permettra de réaliser un trajet plus long, d'augmenter la performance de chauffe et pourra être réglable et programmable indépendamment du ventilateur principal.

BOIS



Cheminées au design essentiel où le feu est l'unique protagoniste.



VITRE GUILLOTINE

Design essentiel et épuré pour une ample et émouvante vision de la flamme. Coulisse facilitée de la vitre et fermeture précise et étanche.



PORTE BASCULANTE

Pour un nettoyage aisé de la vitre.



DISTRIBUTION AIR CHAUD

Etude du circuit d'air chaud optimal pour une diffusion de chaleur idéale.



Élégance des détails sur toutes les lignes.



SOINS DES DÉTAILS

Finitions soignées dans le moindre détail.



UNITÉ DE COMMANDE

L'unité de commande électronique contrôle les différentes vitesses du ventilateur, en fonction de la température du foyer et elle peut être gérée de façon manuelle ou automatique, selon vos préférences. La télécommande à distance est également disponible en option, pour le contrôle à distance.

VERSION À AIR



CHALEUR IMMÉDIATE

Une installation par circulation d'air offre l'avantage de réchauffer rapidement les différentes pièces – l'idéal pour une résidence secondaire ou pour intégrer un système hydraulique sur une chaudière existante. Une installation de ce type permet également de réchauffer toute votre habitation grâce à des canalisations ne nécessitant aucune oeuvre de maçonnerie.



HUMIDIFICATEUR INCORPORÉ

La présence d'un humidificateur incorporé améliore la qualité de l'air et assure une ambiance plus saine. Il suffit d'y ajouter quelques gouttes de votre huile essentielle préférée pour parfumer toute la maison.



AIR FORCÉ OU RAYONNEMENT

Dans la partie supérieure du top, la chaleur est orientée de façon frontale pour une meilleure distribution. Deux solutions: un chauffage rapide avec air forcé ventilé ou un chauffage naturel par rayonnement.

VERSION À EAU



UNE CHALEUR HOMOGENE DANS TOUTES LES PIÈCES

Les poêles ou les cheminées à circulation d'eau peuvent être reliés à l'installation de chauffage, qu'elle soit nouvelle ou déjà existante, et chauffer de façon autonome l'eau chaude de l'installation, à radiateurs ou à basse température (installation au sol, à socle, etc). Ils peuvent aussi travailler en parallèle avec une éventuelle chaudière préexistante.



KIT HYDRAULIQUE DE SÉRIE

Déjà monté et testé en usine.



VERSION CONFORT

Dans la version CONFORT il est possible de chauffer l'ambiance avec l'activation de la ventilation air chaud seule.

REVERSE



BOIS/PELLETS



AIR

6,5 - 10 kW

REVERSE est un poêle hybride innovant: compact, il fonctionne au bois ou au pellet. Deux chambres de combustion et une seule sortie de fumées, un design unique qui valorise la flamme du combustible choisi. Au bois, en fonctionnement à air forcé en actionnant le ventilateur ou par rayonnement, même sans courant électrique. Au pellet, avec 5 puissances disponibles et la fonction "Silent". Le pellet pourra prendre la relève automatique sur le bois, selon vos exigences. La porte vitrée coulissante, noire ou sérigraphiée, complète l'unicité du poêle et cache ou révèle la flamme. REVERSE reste un produit de dernière génération EVO, idéal pour les habitations à faible consommation énergétique.



BOIS



PELLETS

PROFIL

PANNEAU FRONTAL



BLANC



NOIR



PIERRE
OLLAIRE



VITRE NOIRE
SÉRIGRAPHIÉE

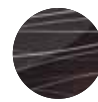

VITRE NOIRE
SÉRIGRAPHIÉE
DÉCORÉE



FOGHET EVO ARIA



BOIS/PELLETS



AIR

11 - 12 kW

12 - 13,7 kW

Les cheminées FOGHET EVO ARIA sont des produits de dernière génération qui utilisent la technologie EVO pour une combustion optimale dans le respect des nouvelles normes de protection environnementale. Avec FOGHET EVO ARIA on peut chauffer l'ambiance en mode convection naturelle, par rayonnement ou à air forcé avec la ventilation et canaliser l'air chaud humidifié pour une chaleur uniforme dans toute la maison.

FOGHET EVO ARIA est idéal pour les nouvelles habitations à basse consommation. Le système hermétique permet d'utiliser de l'air externe, sans prélever de l'air de la pièce.

FOGHET EVO ARIA, en mode bois, fonctionne et chauffe aussi sans électricité.





SERIE S FOGHET EVO ARIA



BOIS/PELLETS



AIR

11 - 12 kW

12 - 13,7 kW

Les poêles SERIE S FOGHET EVO ARIA sont des produits de dernière génération qui utilisent la technologie EVO pour une combustion optimale dans le respect des nouvelles normes de protection environnementale. Avec SERIE S FOGHET EVO ARIA on peut chauffer l'ambiance en convection naturelle, par rayonnement ou à air forcé avec la ventilation. SERIE S FOGHET EVO ARIA est idéal pour les nouvelles habitations à basse consommation. SERIE S pourra également être canalisé pour la distribution d'air chaud dans d'autres pièces. Le système hermétique permet d'utiliser l'air externe, sans prélever de l'air de la pièce. SERIE S FOGHET EVO ARIA fonctionne aussi sans électricité en mode bois.



COULEURS



GRÈS IVOIRE



PIERRE OLLAIRE



GRÈS ROUILLE



VERRE
REFLEX BRONZE



CHRISSIE



6 kW

Sa forme fine et élancée, son design épuré et sans grille de ventilation apparente, font de ce modèle une icône de beauté. Ceci avec toute la technologie avancée de Jolly Mec.

CHRISSIE est caractérisé par une ample porte vitrée frontale qui fournit une vision spectaculaire de la flamme. Vous pourrez choisir entre les finitions modernes et soignées comme le verre trempé dans les coloris blanc, noir ou bordeaux ou la pierre ollaire sablée.



COULEURS



VERRE
BLANC



VERRE
BORDEAUX



VERRE
NOIR



PIERRE OLLAIRE



CULT



8 kW

CULT est un poêle, tout simple, tout rond, aux lignes sympathiques. CULT: design moderne, compact et puissant, idéal pour chauffer des habitations aux dimensions moyennes. Habillage en acier noir ou blanc crème, porte double vitre. Son autre atout? Prévû en sortie fumées supérieure simple paroi pour gain d'espace, CULT pourra aussi être installé en sortie fumées arrière (avec option), toujours en simple paroi. Le réservoir est étudié pour recevoir le sac de granulés de 15 kg.



COULEURS



CÔTÉS ACIER
BLANC CRÈME ET TOP
ACIER NOIR



CÔTÉS ET TOP
ACIER NOIR



BOTERO 2



PELLETS



AIR

8 kW

10 kW

Elégant et raffiné, sans la grille traditionnelle de ventilation apparente, le poêle à pellet air BOTERO 2 propose toute la technologie avancée de Jolly Mec. Le poêle est fourni "toute option": il inclut de série l'humidificateur extractible et le système wifi qui permet de gérer le poêle et son fonctionnement à distance. Vous pourrez choisir votre finition préférée selon votre ambiance et votre style: en verre trempé blanc, noir, bordeaux, reflex bronze ou verre strié noir ou pierre ollaire sablée.

COULEURS



VERRE
BLANC



REFLEX
BRONZE



VERRE
NOIR



VERRE
STRIE' NOIR "STRIP"



VERRE
BORDEAUX



PIERRE OLLAIRE



ODETTE



6 kW

8 kW

10 kW

Une ligne épurée et de caractère; un panneau frontal sans grille de ventilation apparente : ODETTE est un poêle à pellet au design recherché. Grâce à son offre large de puissances de chauffage, ODETTE s'adapte à tous les espaces. Vous pourrez choisir entre des finitions modernes et soignées comme le verre trempé dans les coloris blanc, noir ou bordeaux ou la pierre ollaire sablée.

Une nouveauté également: l'habillage verre "strié" qui le rend encore plus élégant.

COULEURS



6 kW



8 - 10 kW



VERRE TREMPÉ
BLANC



VERRE TREMPÉ
BORDEAUX



VERRE TREMPÉ
NOIR



PIERRE OLLAIRE



VERRE STRIÉ
NOIR "FLUTES"



ARTEA



10 kW

Nouveau style au poêle à pellet. ARTEA confère à l'habitation toute la beauté et l'émotion du poêle en faïence avec le confort et la commodité du pellet.

Avec ARTEA il est possible de chauffer toute la maison en canalisant l'air dans les différentes pièces pour une chaleur homogène. Avec la radiocommande élégante fournie de série, il est possible d'activer et réguler les différentes fonctions du poêle. Pour une installation plus épurée, vous pourrez utiliser le kit des fumées supérieure en option et approcher ainsi le poêle du mur, tout en respectant les distances de sécurité selon les normes en vigueur. Le poêle peut être géré à distance grâce à l'option WI-FI.



COULEURS*

* Autre couleur sur demande, nous consulter



CÉRAMIQUE
BLANC CRÈME



MELTEMI



PELLETS



AIR

12 kW

14 kW

Puissance, performance et majesté des lignes. MELTEMI présente une multitude d'atouts.

Disponible en 2 puissances, 12 et 14 kW, MELTEMI répond à la demande de puissance dans les grands volumes. Une ligne unique et compacte (seulement 45 cm de profondeur). Avec la radiocommande élégante fournie de série, il est possible d'activer et réguler les différentes fonctions du poêle.

MELTEMI propose une soufflerie verticale réglable et orientable. MELTEMI pourra être installé en sortie arrière ou en sortie supérieure, simple paroi ou concentrique.

Enfin MELTEMI est canalisable: une ou deux gaines d'air chaud, avec ou sans ventilateur. Canalisable en diamètre 80, MELTEMI pourra pourvoir en chauffage supplémentaire d'autres pièces.

COULEURS



CÔTÉS ACIER ET TOP
CÉRAMIQUE BLANC
CRÈME



CÔTÉS ET TOP
PIERRE OLLAIRE



CÔTÉS ACIER ET TOP
CÉRAMIQUE NOIR



I-DEA 2 ANGOLO



PELLETS



AIR

9 kW

I-DEA 2 ANGOLO présente toute la technologie avancée de Jolly Mec. Avec sa faible profondeur de seulement 27 cm il se prête tout particulièrement à se placer où que ce soit. Le style moderne, l'absence de grilles traditionnelles de ventilation apparentes et le design recherché sont complétés par l'élégance de la vitre d'angle qui confère une ample vision de la flamme. Le poêle est fourni "toute option": il inclut de série l'humidificateur extractible et le système wifi qui permet de gérer le poêle et son fonctionnement à distance. Vous pourrez choisir le profilé en acier dans les coloris noir, blanc crème ou tourterelle et le panneau frontal, toujours au choix, entre le grès ivoire, couleur rouille, la pierre ollaire sablée, la vitre noire rayée, l'acier noir.

Des études approfondies du service design et R&D, le poêle I-DEA 2 ANGOLO peut être installé en sortie supérieure concentrique. I-DEA 2 ANGOLO est aujourd'hui proposé dans les 3 configurations d'installation: sortie arrière (simple paroi ou concentrique), sortie supérieure simple paroi et...Sortie supérieure concentrique !



PROFIL



BLANC CRÈME



NOIR



GRIS
TOURTERELLE

PANNEAU FRONTAL



GRÈS IVOIRE



ACIER GRIS
TOURTERELLE



ACIER
NOIR



PIERRE
OLLAIRE



GRÈS
ROUILLE



VERRE
NOIR STRIÉ



I-DEA 2 FRONTALE



PELLETS



AIR

9 kW

I-DEA 2 FRONTALE présente toute la technologie avancée de Jolly Mec. Avec sa faible profondeur de seulement 27 cm il se prête tout particulièrement à se placer où que ce soit. Le style moderne, l'absence de grilles traditionnelles de ventilation apparentes et le design recherché se fondent avec la porte toute en verre pour une ample vision de la flamme. Le poêle est fourni "toute option": il inclut de série l'humidificateur extractible et le système wifi qui permet de gérer le poêle et son fonctionnement à distance. Vous pourrez choisir le profilé en acier dans les coloris noir, blanc crème ou tourterelle et le panneau frontal, toujours au choix, entre le grès ivoire, couleur rouille, la pierre ollaire sablée, la vitre noire rayée, l'acier noir.

Des études approfondies du service design et R&D, le poêle I-DEA 2 FRONTALE peut être installé en sortie supérieure concentrique. I-DEA 2 FRONTALE est aujourd'hui proposé dans les 3 configurations d'installation: sortie arrière (simple paroi ou concentrique), sortie supérieure simple paroi et...Sortie supérieure concentrique !



PROFIL



BLANC CRÈME



NOIR



GRIS
TOURTERELLE

PANNEAU FRONTAL



GRÈS IVOIRE



ACIER GRIS
TOURTERELLE



ACIER
NOIR



PIERRE
OLLAIRE



GRÈS
ROUILLE



VERRE
NOIR STRIÉ



I-DEA 2 QUADRA



PELLETS



AIR

8 kW

I-DEA 2 QUADRA présente toute la technologie avancée de Jolly Mec. Avec sa faible profondeur de seulement 27 cm il se prête tout particulièrement à se placer où que ce soit. Le style moderne, l'absence de grilles traditionnelles de ventilation apparentes et le design recherché se fondent avec la porte toute en verre pour une ample vision de la flamme. Vous pourrez choisir le profilé en acier dans les coloris noir, blanc crème ou tourterelle et le panneau frontal, toujours au choix, entre l'acier noir, la pierre ollaire et le gris tourterelle.



PROFIL

PANNEAU FRONTAL



BLANC CRÈME

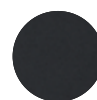

ACIER
NOIR

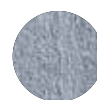

PIERRE
OLLAIRE



NOIR



GRIS
TOURTERELLE



GRIS
TOURTERELLE



PADDY



6 kW

8 kW

10 kW

PADDY est un poêle moderne, simple mais de caractère, et il est proposé en 3 puissances, 6 kW, 8 kW et 10 kW et en 3 finitions, acier noir, blanc ou bordeaux. Chauffage d'appoint parfait pour les habitations de dimensions moyennes, il s'intègre parfaitement dans toutes les ambiances et peut diffuser de l'air chaud dans d'autres pièces, par la canalisation en option.

Très tendance, PADDY s'installera en sortie fumées arrière ou supérieure, en simple paroi.



COULEURS



CÔTÉS ACIER ET TOP
CÉRAMIQUE BLANC CRÈME



CÔTÉS ACIER ET TOP
CÉRAMIQUE
BORDEAUX



CÔTÉS ACIER ET TOP
CÉRAMIQUE NOIR



JOLLY SYNTHESIS



10 kW

68

11,5 kW

80

L'insert à pellet qui remplace les anciens foyers à bois ouverts ou fermés. Disponible en 2 dimensions. Chargement aisé du pellet par le tiroir extractible, humidificateur incorporé. Programmable et avec une chaleur modulable en fonction des besoins.



JOLLY SYNTHESIS 68



JOLLY SYNTHESIS 80



JOLLY STAR



PELLETS



AIR

10 kW

68

11,5 kW

80

Les cheminées à pellet JOLLY STAR sont des cheminées à pellet au design élégant, créées pour le chauffage à air humidifié. Canalisables et équipées d'humidificateur, les cheminées à pellet JOLLY STAR diffusent uniformément une chaleur saine: elles peuvent être canalisées pour amener l'air dans d'autres pièces et assurent un maximum de confort. JOLLY STAR est indiquée pour des moyennes-grandes habitations.



JOLLY STAR 68



JOLLY STAR 80



SYNTHESIS MODULAR



PELLETS



AIR

9 kW

68

11,5 kW

80

SYNTHESIS MODULAR, c'est l'essence même du foyer à pellet air, avec un design épuré, avec toutes les options et accessoires possibles pour le transformer et le construire, selon ses propres besoins.

De l'insert simple à encastrer dans un foyer existant, en rénovation et en remplacement d'une ancienne cheminée, SYNTHESIS MODULAR pourra devenir une cheminée neuve avec ses pieds et le plein d'accessoires:

Le chargement du pellet ? Ou par un tiroir frontal, ou par le tube de chargement.

La diffusion de l'air chaud ? Ou frontalement, tout simplement, ou en solution canalisée sur d'autres pièces.

La réserve de pellet ? Ou le standard, ou encore plus, avec un réservoir supplémentaire.

... Découvrez l'esthétique et les variétés proposées par ce modèle.



SYNTHESIS MODULAR 68



SYNTHESIS MODULAR 80

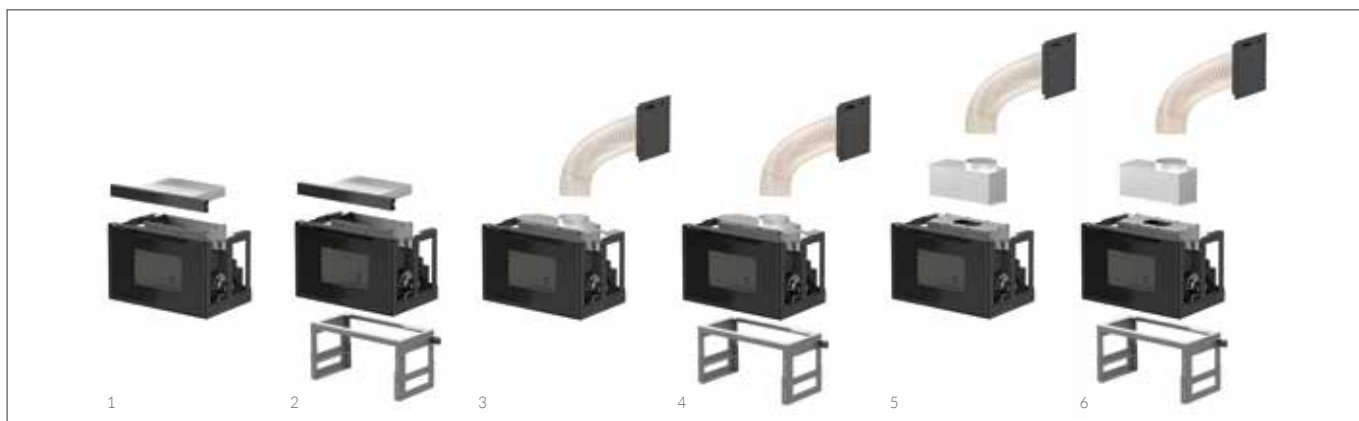

1. Insert + tiroir de chargement
2. Insert + tiroir de chargement + pieds
3. Insert + tube de chargement orientable chargement pellet avec trappe
4. Insert + tube de chargement orientable chargement pellet avec trappe + pieds
5. Insert + réserve supplémentaire pellet + tube de chargement orientable chargement pellet avec trappe
6. Insert + réserve supplémentaire pellet + tube de chargement orientable chargement pellet avec trappe + pieds



Synthesis Modular est canalisable dans toutes ses déclinaisons. Possibilité de canaliser 1 ou 2 gaines (2 gaines sur synthesis modular 80), sans ventilateur additionnel ou 1 gaine gauche sans ventilateur et une gaine droite avec ventilateur additionnel 170 m³/h.



AERJOLLY 80 EVO



BOIS



AIR

15 kW

AIR NATUREL

AERJOLLY 80 EVO confère une vue imprenable de la flamme du bois, grâce à sa large vitre et ouverture guillotine. Ce produit de dernière génération utilise la technologie EVO et répond ainsi aux exigences les plus restrictives en terme de respect de l'environnement. Tout est pensé pour un maximum de confort dans l'utilisation mais aussi dans l'entretien du produit. En option « son » cadre de finition pour une installation parfaite. Des "plus" produits indéniables à découvrir pour votre plus grand plaisir.





UNIVERSALJOLLY EVO BASIC 4S



BOIS



AIR

6 kW

60 BASIC 4S 60X50

7 kW

68 BASIC 4S 68X50

8 kW

68 BASIC 4S 68X58

9 kW

80 BASIC 4S 80X58

UNIVERSALJOLLY EVO BASIC 4S sont les inserts modulables à bois à air forcé et canalisable. Les inserts pour cheminées UNIVERSALJOLLY EVO BASIC 4S sont des produits de dernière génération qui utilisent la technologie EVO et répondent ainsi aux exigences les plus sévères en terme de respect de l'environnement.

Grâce aux composants modulables UNIVERSALJOLLY peut être fourni en différentes configurations : INSERT avec l'ajout de l'option support plat qui facilite l'installation dans le foyer existant et FOYER avec l'ajout de l'option kit chevalet avec pieds réglables. Disponibles en plusieurs puissances, ils peuvent chauffer toute la maison. L'air comburant peut être relié directement à l'extérieur et prélever donc uniquement de l'air externe pour la combustion. En option la grille frontale avec réglage fermeture et ouverture de l'air chaud.



CONFIGURATION INSERT



CONFIGURATION FOYER



UNIVERSALJOLLY EVO PLUS 4S



BOIS



AIR

11,5 kW

80 PLUS 4S

UNIVERSALJOLLY EVO PLUS 4S est l'insert modulable à bois à air forcé humidifié et canalisable. L'insert pour cheminées UNIVERSALJOLLY EVO PLUS 4S est un produit de dernière génération qui utilise la technologie EVO et répond ainsi aux exigences les plus sévères en terme de respect de l'environnement.

Grâce aux composants modulables UNIVERSALJOLLY peut être fourni en différentes configurations : INSERT avec l'ajout de l'option support plat qui facilite l'installation dans le foyer existant et FOYER avec l'ajout de l'option kit chevalet avec pieds réglables.

L'insert pour cheminées UNIVERSALJOLLY EVO PLUS 4S, alimenté au bois et au design linéaire est réalisé pour le chauffage à air humidifié. Il est canalisable pour une distribution d'air chaud étudiée dans l'habitation et la grille frontale, montée de série, vous permettra de régler la distribution frontale d'air chaud. L'air comburant peut être relié directement à l'extérieur et prélever donc uniquement de l'air externe pour la combustion. UNIVERSALJOLLY EVO PLUS 4S convient aux logements de moyennes et grandes dimensions.



CONFIGURATION INSERT



CONFIGURATION FOYER



EASY BASIC 4S



BOIS



AIR

6 kW

60 BASIC 4S 60X50

8 kW

68 BASIC 4S 68X58

9 kW

80 BASIC 4S 80X58

EASY BASIC 4S sont les poêles à bois à air forcé. Très efficaces grâce au ventilateur à vitesse réglable manuellement ou en automatique. EASY BASIC 4S ne prend pas l'air ambiant si l'entrée d'air est reliée à l'extérieur. Les poêles EASY BASIC 4S répondent à tous les besoins énergétiques. Ce sont des produits de dernière génération qui utilisent la technologie EVO répondant ainsi aux exigences les plus sévères en terme de respect de l'environnement. Aux lignes extrêmement pures et droites, EASY BASIC 4S s'insère parfaitement dans de multiples styles de vie. Disponible en couleur noire ou corten.

COULEURS



NOIR



CORTEN



EASY PLUS 4S



BOIS



AIR

11,5 kW

80 PLUS 4S

EASY PLUS 4S est la poêle à bois à air forcé et humidifié. Très efficace grâce au ventilateur à vitesse réglable manuellement ou en automatique. EASY PLUS 4S appartenant à la génération EVO de nos produits propose aussi des “plus” pour encore plus de confort et de performances: l’humidificateur incorporé, la grille en fonte, le tiroir à cendres amovible. EASY PLUS 4S ne prend pas l’air ambiant si l’entrée d’air est reliée à l’extérieur. Disponible en couleur noire ou corten.



COULEURS



NOIR



CORTEN



FOGHET EVO IDRO



BOIS/PELLETS



EAU

8 - 18 kW

15 - 18 kW

Les cheminées FOGHET EVO IDRO sont des produits de dernière génération qui utilisent la technologie EVO et répondent ainsi aux exigences les plus sévères en terme de respect de l'environnement.

FOGHET EVO IDRO est l'idéal pour le chauffage autonome ou en parallèle du réseau de chauffage hydraulique (radiateurs, chauffage au sol, ...). FOGHET EVO IDRO est adapté aux nouvelles habitations à consommation énergétique réduite. Le système étanche permet à la cheminée d'utiliser l'air externe, sans jamais prélever l'air de l'intérieur de l'habitation.





SERIE S FOGHET EVO IDRO



BOIS/PELLETS



EAU

8 - 18 kW

15 - 18 kW

Les poêles SERIE S FOGHET EVO IDRO sont des produits de dernière génération qui utilisent la technologie EVO pour répondre aux exigences les plus sévères en terme de respect de l'environnement.

SERIE S FOGHET EVO IDRO est l'idéal pour le chauffage autonome ou en parallèle à l'installation de chauffage hydraulique (radiateurs, chauffage au sol, ...) SERIE S FOGHET EVO IDRO est adapté aux nouvelles habitations à consommation énergétique réduite. Le système étanche permet à la cheminée de prélever uniquement l'air externe sans consommer l'air de l'habitation.



COULEURS



GRÈS IVOIRE



PIERRE OLLAIRE



GRÈS ROUILLE



VERRE
REFLEX BRONZE



DUKA



PELLETS



EAU

16 kW

19 kW

Design exclusif, lignes épurées, haute efficacité caractérisent le nouveau thermopoêle DUKA.

DUKA est proposé en deux puissances, 16 kW et 19 kW et en deux finitions, blanche ou noir. DUKA est idéal pour chauffer de façon autonome des habitations de moyennes et grandes dimensions. Dans la version CONFORT il est possible de chauffer l'ambiance avec l'activation de la ventilation air chaud seule ; le puissant ventilateur et l'échangeur permettent de chauffer rapidement la pièce où est installé le poêle, par la grille verticale positionnée sur la gauche de la porte ; ceci sans devoir activer l'installation hydraulique. La radiocommande est intuitive, pratique et facile à utiliser pour activer et réguler les différentes fonctions. Le kit hydraulique est fourni de série également et est déjà testé en usine.

Le kit WI-FI en option permettra de gérer le fonctionnement du poêle et réguler la température à distance au travers de votre téléphone / tablet.

COULEURS



BLANC
CRÈME



ACIER
NOIR



BREERA MAIOLICA



PELLETS



EAU

20 kW

24 kW

Les poêles hydrauliques BREERA chaufferont au choix, le réseau hydraulique seul ou le réseau hydraulique et/ou l'air de l'ambiance où vous l'aurez positionné. Selon le choix du modèle, vous trouverez la solution qui répond au mieux à vos attentes: ou la solution pour concentrer toute la puissance du poêle sur le réseau hydraulique, ou la solution mixte eau/air ou encore un poêle qui pourra intervenir au mieux en solution air dans les demi-saisons et se connecter au réseau hydraulique en hiver. Un très large choix s'offre à vous.



COULEURS



CÉRAMIQUE BLANC



CÉRAMIQUE BORDEAUX



CÉRAMIQUE NOIR



I-DEA ANGOLO IDRO



PELLETS



EAU

9 kW

17 kW

Le poêle hydraulique I-DEA conjugue le design, la chaleur de la flamme et la fonctionnalité de la chaudière. Relié au réseau hydraulique de chauffage, il représente une solution idéale en relais des installations classiques (gaz, fioul, électrique). 30 cm de profondeur pour un maximum de confort, et une vitre d'angle pour une vision idyllique de la flamme.



PROFIL



BLANC CRÈME



NOIR



GRIS
TOURTERELLE

PANNEAU FRONTAL



GRÈS IVOIRE



GRIS
TOURTERELLE



ACIER
NOIR



PIERRE
OLLAIRE



GRÈS
ROUILLE



VERRE
NOIR STRIÉ



I-DEA FRONTALE IDRO



PELLETS



EAU

9 kW

17 kW

Le poêle hydraulique I-DEA conjugue le design, la chaleur de la flamme et la fonctionnalité de la chaudière. Relié au réseau hydraulique de chauffage, il représente une solution idéale en relais des installations classiques (gaz, fioul, électrique). 30 cm de profondeur pour un maximum de confort, une vitre frontale avec une ample vision de la flamme.



PROFIL



BLANC CRÈME



NOIR



GRIS
TOURTERELLE

PANNEAU FRONTAL



GRÈS IVOIRE



GRIS
TOURTERELLE



ACIER
NOIR



PIERRE
OLLAIRE



GRÈS
ROUILLE



VERRE
NOIR STRIÉ



I-DEA QUADRA IDRO



9 kW

17 kW

Le poêle hydraulique I-DEA conjugue le design, la chaleur de la flamme et la fonctionnalité de la chaudière. Relié au réseau hydraulique de chauffage, il représente une solution idéale en relais des installations classiques (gaz, fioul, électrique). 30 cm de profondeur pour un maximum de confort, une vitre frontale avec une ample vision de la flamme.



PROFIL



BLANC CRÈME



NOIR



GRIS
TOURTERELLE

PANNEAU FRONTAL



ACIER
NOIR

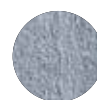

PIERRE
OLLAIRE



GRIS
TOURTERELLE



SYNTHESIS MODULAR IDRO



21 kW

Le foyer à pellet hydraulique qui chauffe toute l'habitation au travers de l'installation hydraulique. SYNTHESIS MODULAR IDRO est étudié pour chauffer l'habitation, de moyenne dimension, de façon autonome ou en parallèle à une installation existante. Grâce à ses dimensions compactes, à la modularité de ses différents accessoires SYNTHESIS MODULAR IDRO est facile à adapter, que ce soit dans la rénovation des vieilles cheminées ou dans la réalisation d'une nouvelle cheminée. Ses lignes épurées et le design recherché de sa partie frontale offrent une belle vision de la flamme.

Pour un meilleur confort et pour une meilleure rapidité de chauffe, SYNTHESIS MODULAR IDRO dispose d'un ventilateur pour diffuser l'air chaud dans la pièce, activable et réglable selon les besoins. La radiocommande est intuitive, pratique et facile à utiliser pour activer et régler les différentes fonctions. Le kit hydraulique est fourni de série également et est déjà testé en usine.

Le kit WI-FI en option permettra de gérer le fonctionnement du poêle et régler la température à distance au travers de votre téléphone / tablet.





MEC21-18 CSP



PELLETS



EAU

19,4 kW

Les chaudières à pellet MEC21-18 sont des produits idéaux pour le chauffage de toute la maison. Elles sont équipées d'un brûleur innovant avec chargement par le bas et d'un mécanisme automatique de nettoyage du parcours de fumée et, pour ceux qui souhaitent plus d'autonomie, il est disponible la version CSP, qui prévoit un réservoir supplémentaire. La chaudière à pellet MEC21-18 est indiquée pour des habitations de dimensions moyennes de nouvelle génération.



MEC21-18



MEC21-18 CSP



TERMOJOLLY

80 EVO



BOIS



EAU

23,8 kW

Le foyer à bois hydraulique capable de chauffer toute l'habitation.

TERMOJOLLY 80 EVO, relié à l'installation de chauffage hydraulique, permet de chauffer des habitations de moyenne et grande surface. L'ample foyer et le réfractaire de la chambre de combustion permettent de brûler le combustible de façon optimale, de réduire les émissions et d'apporter tout le plaisir esthétique de la flamme.

La technologie constructive du corps de chauffe du TERMOJOLLY 80 EVO permet de récupérer plus de chaleur pour le fluide (l'eau) réduisant le rayonnement de chaleur et améliorant ainsi le confort. L'isolation du corps de chauffe montée de série et la double vitre de la porte contribuent à renforcer le confort et l'efficacité de l'installation. Le panneau de commande de série contrôle la température et gère le fonctionnement hydraulique du foyer.

TERMOJOLLY 80 EVO est disponible avec 2 solutions d'ouverture : porte à guillotine (et basculante pour le nettoyage de la vitre) ou ouverture porte traditionnelle.



SOLUTION D'OUVERTURE AVEC
PORTE À GUILLOTINE
(ET BASCULANTE)



SOLUTION D'OUVERTURE AVEC
PORTE TRADITIONNELLE

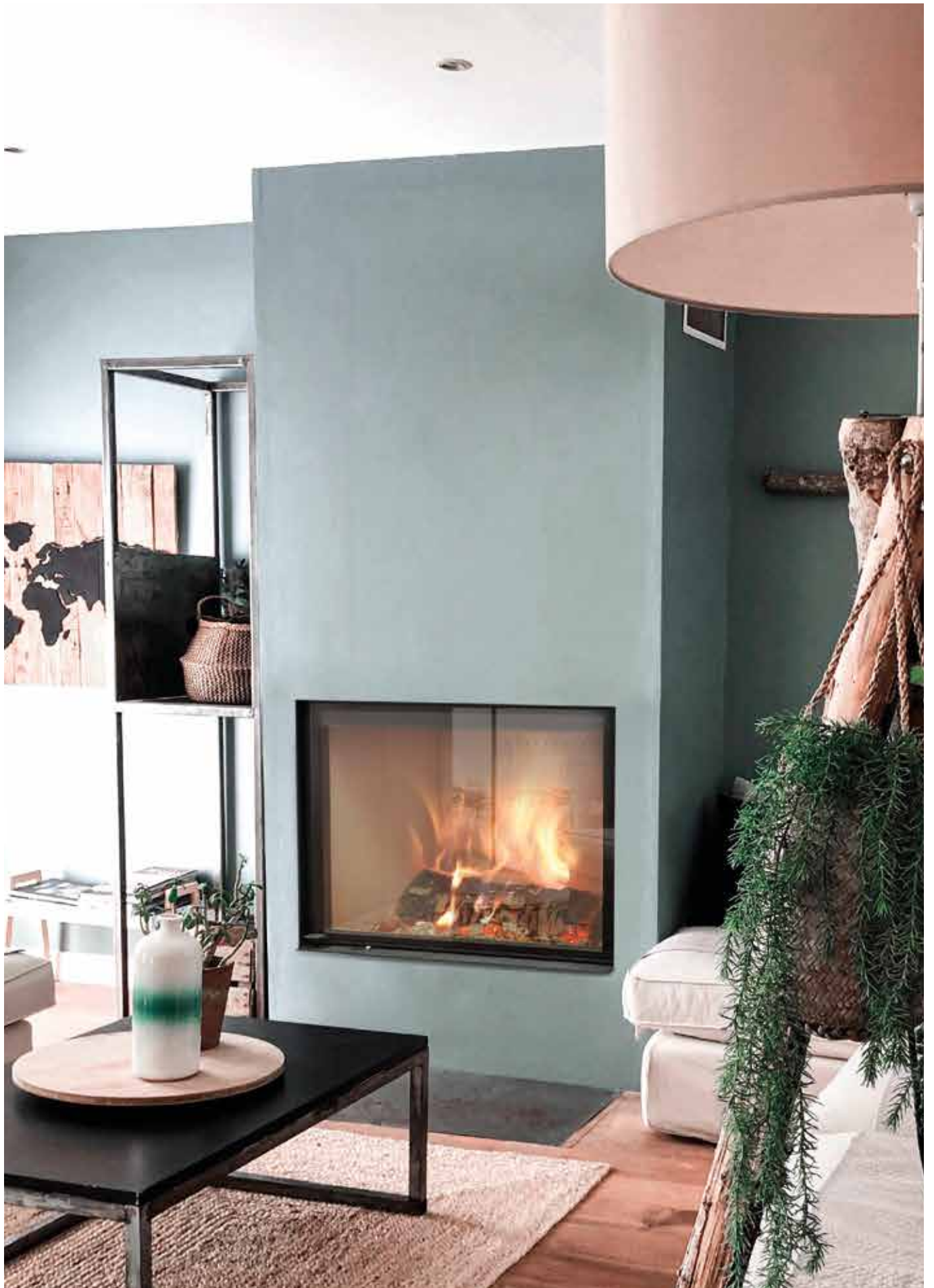

CARACTÉRISTIQUES

	AIR		BOIS/PELLETS			EAU
	REVERSE	FOGHET EVO ARIA	SERIE S FOGHET EVO ARIA	FOGHET EVO IDRO	SERIE S FOGHET EVO IDRO	
CHALEUR, MEME SANS ELECTRICITE Même en cas de coupure de courant il est possible de continuer à alimenter la cheminée en bois et de chauffer la maison de façon naturelle.	POUR BOIS	POUR BOIS	POUR BOIS	-	-	
CIRCULATION FORCÉE D'AIR ET RAYONNEMENT	✓	✓	✓	-	-	
CHALEUR NATURELLE Sans ventilation forcée.	POUR BOIS	✓	✓	-	-	
CANALISABLE	OPTION	✓	OPTION	-	-	
PASSAGE AUTOMATIQUE DU BOIS AU PELLET Il est possible de passer du bois au pellet, assurant ainsi la continuité du chauffage, selon une commande donnée, sans être présent dans l'habitation.	✓	✓	✓	✓	✓	
ALLUMAGE AUTOMATIQUE DU BOIS Grâce à une fonction spécifique il est possible d'allumer le bois avec le brûleur du pellet.	-	✓	✓	✓	✓	
BRÛLEUR INNOVANT À CHARGEMENT PAR LE BAS Utile pour une meilleure combustion du pellet et un entretien réduit du creuset. Le brûleur est automatisé grâce au motoréducteur qui garantit le contrôle de la quantité de chargement de pellets.	-	✓	✓	✓	✓	
COMPATIBLE MAISON PASSIVE	✓	✓	✓	✓	✓	
AIRSCREW SYSTEM Il augmente l'efficacité de l'échange thermique et équilibre l'extraction des fumées. Le système breveté de l'hélice à double spirale (Aircscrew System) permet de récupérer également de la chaleur à la sortie de la cheminée.	-	✓	✓	✓	✓	
CHAMBRE DE COMBUSTION EN FIRELECTOR ET RÉFRACTAIRE La chambre de combustion, fabriquée en Firelector haute densité (HD) et réfractaire, permet d'obtenir de hautes températures en mesure d'optimiser le processus de combustion et de réduire les émissions.	✓	✓	✓	✓	✓	
HUMIDIFICATEUR INCORPORÉ La présence d'un humidificateur incorporé améliore la qualité de l'air et assure une ambiance plus saine. Il suffit d'y ajouter quelques gouttes de votre huile essentielle préférée pour parfumer toute la maison.	-	✓	✓	-	-	
GRILLE FRONTALE OUVERTURE ET FERMETURE AIR CHAUD	-	-	-	-	-	
TIROIR CENDRE AMOVIBLE ET GRILLE EN FONTE	✓	✓	✓	✓	✓	
CAPTEUR «PORTE OUVERTE» Garantit une meilleure sécurité de fonctionnement de la cheminée.	✓	✓	✓	✓	✓	
SOUPAPE DE SECURITE Soupape de sécurité pour l'évacuation des gaz en excès.	✓	✓	✓	✓	✓	
WIFI	OPTION	OPTION	OPTION	OPTION	OPTION	



AIR



EAU

BOIS

AERJOLLY 80
EVO 4SUNIVERSALJOLLY EVO
BASIC 4SUNIVERSALJOLLY EVO
PLUS 4S

EASY BASIC 4S



EASY PLUS 4S

TERMOJOLLY
80 EVO

✓

-

-

✓

✓

-

OPTION

✓

✓

✓

✓

-

✓

-

-

-

-

-

✓

✓

✓

-

-

-

-

-

-

-

-

-

-

-

-

-

-

-

-

-

-

-

-

-

✓

✓

✓

✓

✓

-

-

-

✓

-

✓

-

✓

✓

✓

✓

✓

✓

OPTION

-

✓

-

✓

-

-

OPTION

✓

OPTION

✓

-

✓

-

✓

-

✓

✓

-

-

-

-

-

-

-

-

-

-

-

-

-

-

-

-

-

-



CARACTÉRISTIQUES

SORTIE DE FUMÉE ARRIÈRE OU SUPÉRIEURE

Pour s'adapter aux différentes solutions de logement, il est possible d'utiliser la sortie de fumée (arrière ou supérieure) qui convient le mieux.

INSTALLATION POSSIBLE ÉGALEMENT AVEC UN CONDUIT COAXIAL D'ÉVACUATION DE FUMÉE

L'installation avec un conduit coaxial d'évacuation de fumée constitue la solution idéale pour les bâtiments passifs, à faible consommation énergétique.

COAXIAL CONTROL

Le dispositif coaxial control règle automatiquement la combustion des pellets en améliorant ainsi l'efficacité et la sécurité.

FLAMME CONTROL

Système d'optimisation de combustion.

CANALISABLE

HUMIDIFICATEUR INCORPORÉ

La présence d'un humidificateur incorporé améliore la qualité de l'air et assure une ambiance plus saine. Il suffit d'y ajouter quelques gouttes de votre huile essentielle préférée pour parfumer toute la maison.

FONCTION SILENT

Sa construction particulière et la qualité des composants utilisés permettent au poêle de fonctionner silencieusement.

CHAMBRE DE COMBUSTION EN FIRELECTOR

La chambre de combustion, fabriquée en Firelector haute densité (HD), permet d'obtenir de hautes températures en mesure d'optimiser le processus de combustion et de réduire les émissions.

PORTE À DOUBLE VITRAGE

L'élégante porte à double vitrage sérigraphié caractérise encore davantage le design du poêle en mettant en valeur la flamme intérieure.

RADIOCOMMANDE MULTILINGUE

L'unité de commande électronique multilingue touch contrôle toutes les fonctions du poêle directement depuis la radiocommande. Un accessoire WIFI, disponible en option, permet de gérer l'allumage et l'arrêt par téléphone.

TELECOMMANDE DIGITALE INFRAROUGE

Télécommande qui vous permet de réguler de façon simple et rapide le fonctionnement.

SOUPAPE DE SECURITE

Soupape de sécurité pour l'évacuation des gaz en excès.

SUPER FIN









Une profondeur de 27 cm seulement.

DISPOSITIF WIFI

Le dispositif WIFI permet de communiquer avec le poêle et d'en gérer le fonctionnement même hors de chez soi.









KIT HYDRAULIQUE

Monté et testé en usine.

















								
	CHRISSE	CULT	BOTERO 2	ODETTE	ARTEA	MELTEMI	I-DEA 2 ANGOLO	I-DEA 2 FRONTALE
SORTIE DE FUMÉE ARRIÈRE OU SUPÉRIEURE Pour s'adapter aux différentes solutions de logement, il est possible d'utiliser la sortie de fumée (arrière ou supérieure) qui convient le mieux.	✓	✓	✓	✓	✓	✓	✓	✓
INSTALLATION POSSIBLE ÉGALEMENT AVEC UN CONDUIT COAXIAL D'ÉVACUATION DE FUMÉE L'installation avec un conduit coaxial d'évacuation de fumée constitue la solution idéale pour les bâtiments passifs, à faible consommation énergétique.	✓	-	✓	✓	-	✓	✓	✓
COAXIAL CONTROL Le dispositif coaxial control règle automatiquement la combustion des pellets en améliorant ainsi l'efficacité et la sécurité.	✓	-	✓	✓	-	✓	✓	✓
FLAMME CONTROL Système d'optimisation de combustion.	-	-	-	-	-	-	-	-
CANALISABLE	OPTION	-	OPTION	OPTION	OPTION	OPTION	OPTION	OPTION
HUMIDIFICATEUR INCORPORÉ La présence d'un humidificateur incorporé améliore la qualité de l'air et assure une ambiance plus saine. Il suffit d'y ajouter quelques gouttes de votre huile essentielle préférée pour parfumer toute la maison.	OPTION	-	✓	OPTION	-	-	✓	✓
FONCTION SILENT Sa construction particulière et la qualité des composants utilisés permettent au poêle de fonctionner silencieusement.	✓	✓	✓	✓	✓	✓	✓	✓
CHAMBRE DE COMBUSTION EN FIRELECTOR La chambre de combustion, fabriquée en Firelector haute densité (HD), permet d'obtenir de hautes températures en mesure d'optimiser le processus de combustion et de réduire les émissions.	✓	✓	✓	✓	✓	✓	✓	✓
PORTE À DOUBLE VITRAGE L'élégante porte à double vitrage sérigraphié caractérise encore davantage le design du poêle en mettant en valeur la flamme intérieure.	✓	✓	✓	✓	-	✓	-	-
RADIOCOMMANDE MULTILINGUE L'unité de commande électronique multilingue touch contrôle toutes les fonctions du poêle directement depuis la radiocommande. Un accessoire WIFI, disponible en option, permet de gérer l'allumage et l'arrêt par téléphone.	✓	✓	✓	✓	✓	✓	✓	✓
TELECOMMANDE DIGITALE INFRAROUGE Télécommande qui vous permet de réguler de façon simple et rapide le fonctionnement.	-	-	-	-	-	-	-	-
SOUPAPE DE SECURITE Soupape de sécurité pour l'évacuation des gaz en excès.	✓	✓	✓	✓	✓	✓	✓	✓
SUPER FIN Une profondeur de 27 cm seulement.	-	-	-	-	-	-	✓	✓
DISPOSITIF WIFI Le dispositif WIFI permet de communiquer avec le poêle et d'en gérer le fonctionnement même hors de chez soi.	OPTION	OPTION	✓	OPTION	OPTION	OPTION	✓	✓
KIT HYDRAULIQUE Monté et testé en usine.	-	-	-	-	-	-	-	-



PELLETS

											
✓	✓	-	-	-	-	-	✓	✓	✓	-	-
-	-	-	-	-	-	-	-	-	-	-	-
-	-	-	-	-	-	✓	-	-	-	-	-
-	-	-	-	-	-	-	✓	✓	✓	-	✓
OPTION	OPTION	-	✓	OPTION	-	-	-	-	-	-	-
OPTION	-	✓	✓	-	-	-	-	-	-	-	-
✓	✓	-	-	✓	-	-	-	-	-	-	-
✓	✓	✓	✓	✓	-	-	-	-	-	-	-
-	-	-	-	-	✓	-	-	-	-	-	-
✓	✓	✓	✓	✓	✓	✓	-	-	-	✓	-
-	-	-	-	-	-	-	✓	✓	✓	-	-
✓	✓	-	-	✓	✓	✓	-	-	-	✓	-
✓	-	-	-	-	-	-	✓	✓	✓	-	-
OPTION	OPTION	-	-	OPTION	OPTION	OPTION	-	-	-	OPTION	-
-	-	-	-	-	✓	✓	✓	✓	✓	✓	✓

DONNÉES TECHNIQUES

























	BOIS		PELLETS		BOIS		PELLETS	
								
	REVERSE		FOGHET EVO ARIA					
	6,5 - 10 kW		11 - 12 kW		12 - 13,7 kW			
PUISSANCE BRÛLÉE* kW	7,8	11,3	12,8	13,5	14	15,5		
PUISSANCE THERMIQUE NOMINALE kW	6,5	10,1	11	12	12	13,7		
PUISSANCE MINIMALE kW	-	4,6	-	3,8	-	3,8		
RENDEMENT (min-max)%	84,4	88,4-90	85,6	88,9	85,8	88,2		
Ø TUBE AIR COMBURANT POSTÉRIEUR mm	100	100	100	100	100	100		
Ø SORTIE FUMÉES mm	150	150	150	150	150	150		
CONSOMMATION (min - max) kg/h	1,87	1,06-2,3	3,0	0,9-2,8	3,3	0,9-3,2		
CAPACITÉ DU RÉSERVOIR PELLETS kg	-	15	-	41	-	41		
LONGUEUR DES BÛCHES (max)	30	-	30-35	-	30-35	-		
T FUMÉES* °C	203,3	145,9	185	198	190	219		
TIRAGE MINIMUM Pa	10	10	10	10	10	10		
CO (13% O ₂)* mg/m ³	1183	204	680	61,9	604	32,6		
VOLUME FUMÉES* g/s	5,7	8,3	9,9	4,7	10,4	8,4		
POUSSIÈRES (13% O ₂)* mg/m ³	28	15	29,7	19,9	32,2	23,2		
NOX (13% O ₂)* mg/m ³	85	118	157,9	147	163,3	157,6		
OGC (13% O ₂)* mg/m ³	68	4	52,6	4,7	44,2	4,3		
POIDS	235-296		230	230	230	230		
GARANTIE CORPS DE CHAUFFE*** ans	2(5)	2(5)	2(5)	2(5)	2(5)	2(5)		
CLASSE ÉNERGÉTIQUE**	A+	A+	A+	A+	A+	A+		
CERTIFICATIONS	BOIS EN 13240      CE		PELLETS EN 14785 15a B-VG     CE		BOIS EN 13229      CE			

* Valeurs relatives à la puissance nominale (max)





















** Selon une échelle de G à A++

*** Voir livret de garantie pour plus d'informations



BOIS		PELLETS		BOIS		PELLETS		PELLETS					
 SERIE S FOGHET EVO ARIA				 CHRISSIE		 CULT		 BOTERO 2					
11 - 12 kW		12 - 13,7 kW		6 kW		8 kW		8 kW		10 kW			
12,8	13,5	14	15,5	6,7	9	9	11						
11	12	12	13,7	6,3	8,2	8,2	10						
-	3,8	-	3,8	2,9	2,9	2,9	2,9						
85,6	88,9	85,8	88,2	95,1- 93,5	95,1- 91,1	95,1- 91,1	95,1- 91,2						
100	100	100	100	50	50	50	50						
150	150	150	150	80	80	80	80						
3,0	0,9-2,8	3,3	0,9-3,2	0,62- 1,39	0,62- 1,88	0,62- 1,88	0,62- 2,27						
-	41	-	41	18	15	18	18						
30-35	-	30-35	-	-	-	-	-						
185	198	190	219	112,4	144,6	144,6	166,5						
10	10	10	10	10	10	10	10						
680	61,9	604	32,6	81	137	137	165						
9,9	4,7	10,4	8,4	4,45	5,98	5,98	5,97						
29,7	19,9	32,2	23,2	17	14	14	11						
157,9	147	163,3	157,6	146	145	145	131						
52,6	4,7	44,2	4,3	3	0,3	0,3	2						
230	230	230	230	111,5-124	101,5	115,5-135	115,5-135						
2(5)	2(5)	2(5)	2(5)	2(5)	2(5)	2(5)	2(5)						
A+	A+	A+	A+	A++	A+	A+	A+						
PELLETS EN 13240 BOIS EN 13229      CE				EN14785      CE		EN14785     CE		EN14785 15a B-VG       CE					

DONNÉES TECHNIQUES

	ODETTE			ARTEA	MELTEMI		I-DEA 2 ANGOLO	I-DEA 2 FRONTALE
	6 kW	8 kW	10 kW	10 kW	12 kW	14 kW	9 kW	9 kW
PUISSANCE BRÛLÉE* kW	6,7	9	11	11	13,3	15,8	10,4	10,4
PUISSANCE THERMIQUE NOMINALE kW	6,3	8,2	10	10	12	14	9,3	9,3
PUISSANCE MINIMALE kW	2,9	2,9	2,9	2,9	4,9	4,9	3,2	3,2
RENDEMENT (min-max)%	95,1 - 93,5	95,1 - 91,1	95,1 - 91,2	95,1 - 91,2	93,5-90,7	93,5-90,7	92,0-90,3	92,0-90,3
Ø TUBE AIR COMBURANT POSTÉRIEUR mm	50	50	50	50	50	50	50	50
Ø SORTIE FUMÉES mm	80	80	80	80	80	80	80	80
CONSOMMATION (min - max) kg/h	0,62 - 1,39	0,62 - 1,88	0,62 - 2,27	0,62-2,27	1,07-2,70	1,07-3,30	0,72 - 2,15	0,72 - 2,15
CAPACITÉ DU RÉSERVOIR PELLETS kg	15	18	18	21	25	25	21	21
LONGUEUR DES BÛCHES (max)	-	-	-	-	-	-	-	-
T FUMÉES* °C	112,4	144,6	166,5	166,5	169,2	218,8	175,5	175,5
TIRAGE MINIMUM Pa	10	10	10	10	8	8	10	10
CO (13% O ₂)* mg/m ³	81	137	165	165	94	125	181	181
VOLUME FUMÉES* g/s	4,45	5,98	5,97	5,98	7,53	8,87	5,94	5,94
POUSSIÈRES (13% O ₂)* mg/m ³	17	14	11	11	19	15	17	17
NOX (13% O ₂)* mg/m ³	146	145	131	131	141	115	137	137
OGC (13% O ₂)* mg/m ³	3	0,3	2	2	1	2	2	2
POIDS	109-131,5	115-137	115-137	240	224	224	161	159
GARANTIE CORPS DE CHAUFFE*** ans	2(5)	2(5)	2(5)	2(5)	2(5)	2(5)	2(5)	2(5)
CLASSE ÉNERGÉTIQUE**	A++	A+	A+	A+	A+	A+	A+	A+
CERTIFICATIONS	EN14785    			EN14785    	EN14785    		EN14785    	EN14785    

* Valeurs relatives à la puissance nominale (max)

** Selon une échelle de G à A++

*** Voir livret de garantie pour plus d'informations













___Modèle en homologation



PELLETS

I-DEA 2 QUADRA		PADDY		JOLLY SYNTHESIS		JOLLY STAR		SYNTHESIS MODULAR	
8 kW	6 kW	8 kW	10 kW	10 kW	11,5 kW	10 kW	11,5 kW	9 kW	11,5 kW
9,1	6,9	9	11	11,5	13,1	11,5	13,1	9,84	12,9
8,2	6,4	8,2	10	10	11,5	10	11,5	9,02	11,5
3,2	2,4	2,4	2,9	2,8	5,5	2,8	5,5	4,33	4,3
91,3-90,0	92,8-92,0	92,8-90,6	95,1 - 91,2	90,8-87,5	88,8 - 88,2	90,8-87,5	88,8 - 88,2	93,4-91,6	91,9-88,7
50	50	50	50	80	80	80	80	50	50
80	80	80	80	80	80	80	80	80	80
0,72-1,88	0,53-1,48	0,53-1,87	0,62 - 2,27	0,7-2,4	1,26 - 2,68	0,7-2,4	1,26 - 2,68	0,97-2,07	0,97 - 2,67
21	15	15	18	15	18	15	18	12,5	13,5
-	-	-	-	-	-	-	-	-	-
174,2	134,7	167,8	166,5	174,9	177,3	174,9	177,3	133,2	190,5
10	10	10	10	10	10	10	10	8	10
157	61	113	165	169,6	299	169,6	299	187	117,5
5,57	4,40	5,20	5,97	8,7	9	8,7	9	6	7,2
20	20	20	11	24,3	25	24,3	25	11	11,1
116	158	139	131	145,4	129	145,4	129	96,3	114,4
3	2	3	2	6,2	12	6,2	12	7,4	2
159	105	105	115	105	120	120	130	121	133
2(5)	2(5)	2(5)	2(5)	2(5)	2(5)	2(5)	2(5)	2(5)	2(5)
A+	A+	A+	A+	A+	A+	A+	A+	A+	A+
EN14785	EN14785	PADDY 8 kW, 10 kW 15a B-VG		EN14785		EN14785		EN14785	

DONNÉES TECHNIQUES

					
	AERJOLLY 80 EVO 15 kW	60 BASIC 4S 60X50 6 kW	68 BASIC 4S 68X50 7 kW	68 BASIC 4S 68X58 8 kW	80 BASIC 4S 80X58 9 kW
PUISSANCE BRÛLÉE* kW	19,1	7,4	8,6	9,9	11,5
PUISSANCE THERMIQUE NOMINALE kW	14,8	6	7	8	9,2
PUISSANCE MINIMALE kW	-	-	-	-	-
RENDEMENT (max)%	77,5	81,6	81,2	80,8	80,3
Ø TUBE AIR COMBURANT POSTÉRIEUR mm	120	100	100	100	100
Ø SORTIE FUMÉES mm	250	150	150	150	200
CONSOMMATION (min - max) kg/h	4,6	1,8	2,1	2,4	2,8
CAPACITÉ DU RÉSERVOIR PELLETT kg	-	-	-	-	-
LONGUEUR DES BÛCHES (max)	40	30-35	30-35	30-35	30-35
T FUMÉES* °C	278,2	233,6	230	226,2	221,7
TIRAGE MINIMUM Pa	10	10	10	10	10
CO (13% O ₂)* mg/m ³	805	940	915	889	858
VOLUME FUMÉES* g/s	14,9	5,6	6,9	8,5	10,2
POUSSIÈRES (13% O ₂)* mg/m ³	16	29,4	29,4	29,3	29,3
NOX (13% O ₂)* mg/m ³	124	102	104	106	108
OGC (13% O ₂)* mg/m ³	43	65	66	67	69
POIDS	316	105,2	118,9	128,6	149,8
GARANTIE CORPS DE CHAUFFE*** ans	2(5)	2(5)	2(5)	2(5)	2(5)
CLASSE ÉNERGÉTIQUE**	A	A	A	A	A
CERTIFICATIONS	EN 13229     	EN 13229     			

* Valeurs relatives à la puissance nominale (max)

** Selon une échelle de G à A++

*** Voir livret de garantie pour plus d'informations



BOIS



UNIVERSALJOLLY EVO PLUS 4S

11,5 kW



EASY BASIC 4S

68 BASIC 4S
68X58

8 kW



EASY PLUS 4S

11,5 kW

60 BASIC 4S
60X50

6 kW

80 BASIC 4S
80X58

9 kW

13,6	7,4	9,9	11,5	13,6
11,5	6	8	9,2	11,5
-	-	-	-	-
85,1	81,6	80,8	80,3	85,1
100	100	100	100	100
200	150	150	200	200
3,2	1,8	2,4	2,8	3,2
-	-	-	-	-
30-35	30-35	30-35	30-35	30-35
183,2	233,6	226,2	221,7	183,2
10	10	10	10	12
859	940	889	858	859
11,3	5,6	8,5	10,2	11,3
25	29,4	29,3	29,3	25
84	102	106	108	84
67	65	67	69	67
157	189,5	222,5	256,5	345
2(5)	2(5)	2(5)	2(5)	2(5)
A+	A	A	A	A+















EN 13229



EN 13240



DONNÉES TECHNIQUES

	BOIS		PELLETS		BOIS		PELLETS	
	 FOGHET EVO IDRO				 SERIE S FOGHET EVO IDRO			
	8 - 18 kW		15 - 18 kW		8 - 18 kW		15 - 18 kW	
PUISSANCE BRÛLÉE* kW	9,4	20	18,9	20	9,4	20	18,9	20
PUISSANCE THERMIQUE NOMINALE kW	8	18,2	15,9	18,2	8	18,2	15,9	18,2
PUISSANCE MINIMALE kW	-	7,4	-	7,4	-	7,4	-	7,4
PUISSANCE NETTE AU FLUIDE	5,5	13,5	10	13,5	5,5	13,5	10	13,5
RENDEMENT (min-max)%	85,1	91	84	91	85,1	91	84	91
Ø TUBE AIR COMBURANT POSTÉRIEUR mm	100	80	100	80	100	80	100	80
Ø SORTIE FUMÉES mm	150	150	150	150	150	150	150	150
CONSOMMATION (min - max) kg/h	2,2	1,7-4,2	4,1	1,7-4,2	2,2	1,7-4,2	4,2	1,7-4,2
CAPACITÉ DU RÉSERVOIR PELLETS kg	-	41	-	41	-	41	-	41
LONGUEUR DES BÛCHES (max)	30-35	-	30-35	-	30-35	-	30-35	-
T FUMÉES* °C	151	176	189	176	151	176	189	176
TIRAGE MINIMUM Pa	12	12	12	12	12	12	12	12
CO (13% O ₂)* mg/m ³	808,1	117	1245,2	117	808,1	117	1245,2	117
VOLUME FUMÉES* g/s	10,3	10	14,9	10	10,3	10	14,9	10
POUSSIÈRES (13% O ₂)* mg/m ³	26,5	17,4	38,9	17,4	26,5	17,4	38,9	17,4
NOX (13% O ₂)* mg/m ³	97,1	116,8	93,3	116,8	97,1	116,8	93,3	116,8
OGC (13% O ₂)* mg/m ³	49,8	2	44	2	49,8	2	44	2
POIDS	245	245	245	245	245	245	245	245
GARANTIE CORPS DE CHAUFFE*** ans	2(5)	2(5)	2(5)	2(5)	2(5)	2(5)	2(5)	2(5)
CLASSE ÉNERGÉTIQUE**	A+	A+	A+	A+	A+	A+	A+	A+
CERTIFICATIONS	BOIS EN 13229      				PELLETS EN14785 FOGHET EVO IDRO 15-18 KW       			

* Valeurs relatives à la puissance nominale (max)

** Selon une échelle de G à A++ (Poêles)

Selon une échelle de D à A+++ (Chaudières)

*** Voir livret de garantie pour plus d'informations

— Modèle en homologation



PELLETS

BOIS

DUKA		BRERA MAIOLICA		I-DEA ANGOLO IDRO		I-DEA FRONTALE IDRO		I-DEA QUADRA IDRO		SYNTHESIS MODULAR IDRO	MEC21-18 MEC21-18 CSP	TERMOJOLLY 80 EVO		
16 kW	19 kW	20 kW	24 kW	9 kW	17 kW	9 kW	17 kW	9 kW	17 kW	21 kW	19,4 kW	23,8 kW		
17,4	20,5	21,9	25,8	9,1	18,3	9,1	18,3	9,1	18,3	22,9	21,5	27,8		
16,2	19	20,5	24	8,5	17	8,5	17	8,5	17	21,2	19,4	23,8		
6,1	6,1	8,8	8,8	5	5	5	5	5	5	8,9	5,1	-		
14,8	17,1	17,5	20,4	7,5	14,5	7,5	14,5	7,5	14,5	18,2	19,4	15,1		
94,2-93,7	94,2-92,6	93,6-93,4	93,6-93,2	94,5-93,5	94,5-93,5	94,5-93,5	94,5-93,5	94,5-93,5	94,5-93,5	93,5-92,4	87,8 - 90,2	85,4		
50	50	60	60	60	60	60	60	60	60	60	80	120		
100	100	100	100	80	80	80	80	80	80	100	80	250		
1,34-3,62	1,34-4,28	1,93-4,49	1,93-5,28	1,0-2,0	1,0-3,8	1,0-2,0	1,0-3,8	1,0-2,0	1,0-3,8	1,99-4,78	1,2-4,4	6,47		
30	30	40	40	27	27	27	27	27	27	35	60-200-400	-		
-	-	-	-	-	-	-	-	-	-	-	-	40		
118	135,9	127,3	136,2	88	126	88	126	88	126	142,3	107	168,8		
8	8	10	10	10	11	10	11	10	11	8	10	10		
171	156	61	80	168	130	168	130	168	130	166	91	866		
10,02	11,72	12,2	13,5	8,2	10,7	8,2	10,7	8,2	10,7	12,97	11,7	23,6		
19,8	14	16	14,9	15	11	15	11	15	11	14,9	10	29		
98	95	132	134	178	125	178	125	178	125	87	143	96		
3	3	6	9	11	8	11	8	11	8	1	3	35		
239	239	270	270	165	165	165	165	165	165	215	180	360		
2(5)	2(5)	2(5)	2(5)	2(5)	2(5)	2(5)	2(5)	2(5)	2(5)	2(5)	2(5)	2(5)		
A++	A++	A++	A++	A+	A+	A+	A+	A+	A+	A++	A+	A+		
EN14785 		EN14785 		I-DEA ANGOLO, FRONTALE, QUADRA 17 kW EN14785 15a B-VG								EN14785 15a B-VG EN 303-05		EN 13229

REVERSE

6,5 - 10 kW

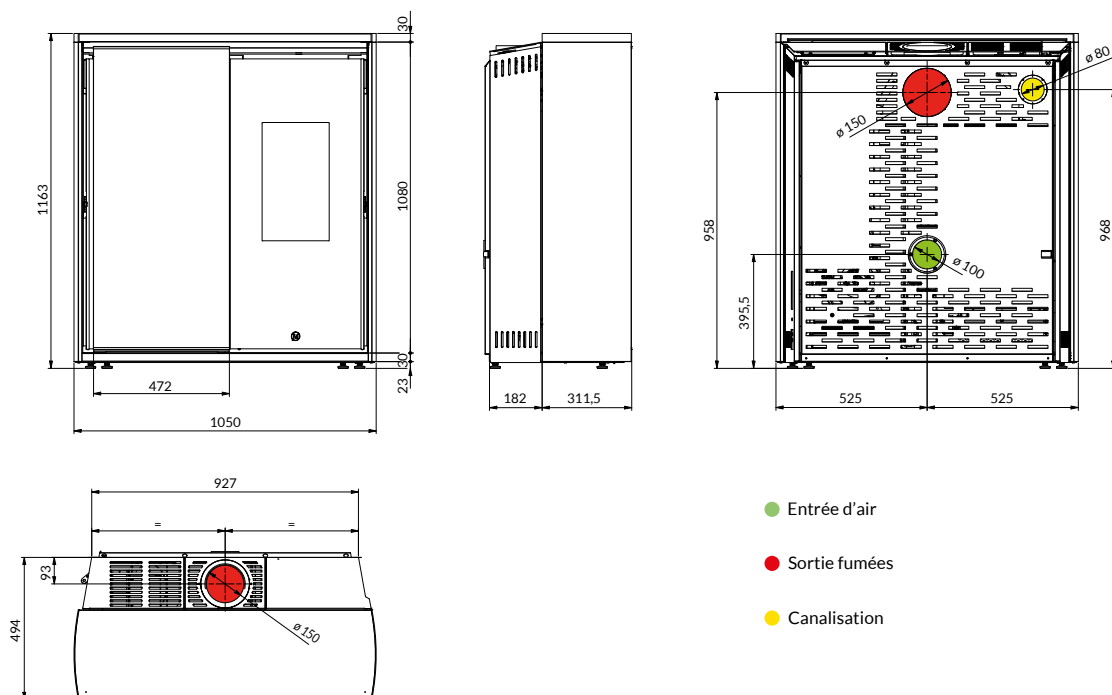

FOGHET EVO ARIA

11 - 12 kW

12 - 13,7 kW

SERIE S FOGHET EVO ARIA

11 - 12 kW

12 - 13,7 kW

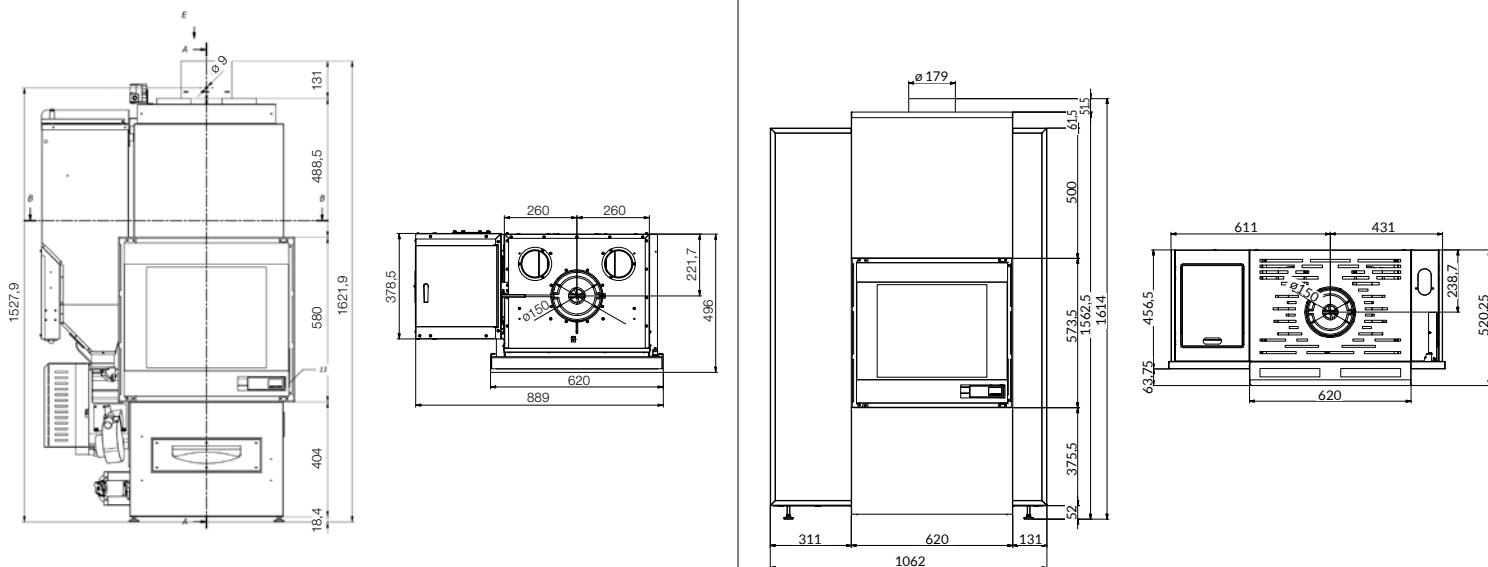

CHRISSIE

6 kW

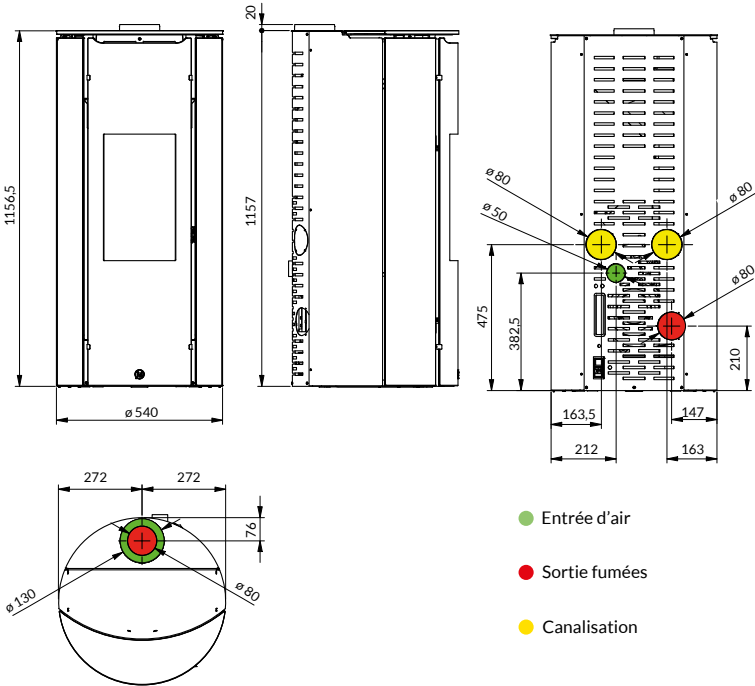

CULT

8 kW

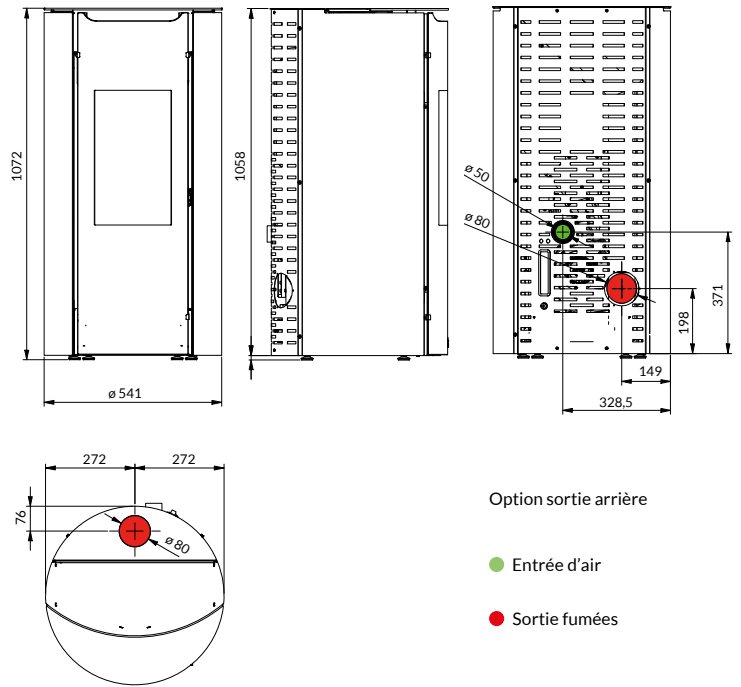

BOTERO 2

8 kW

10 kW

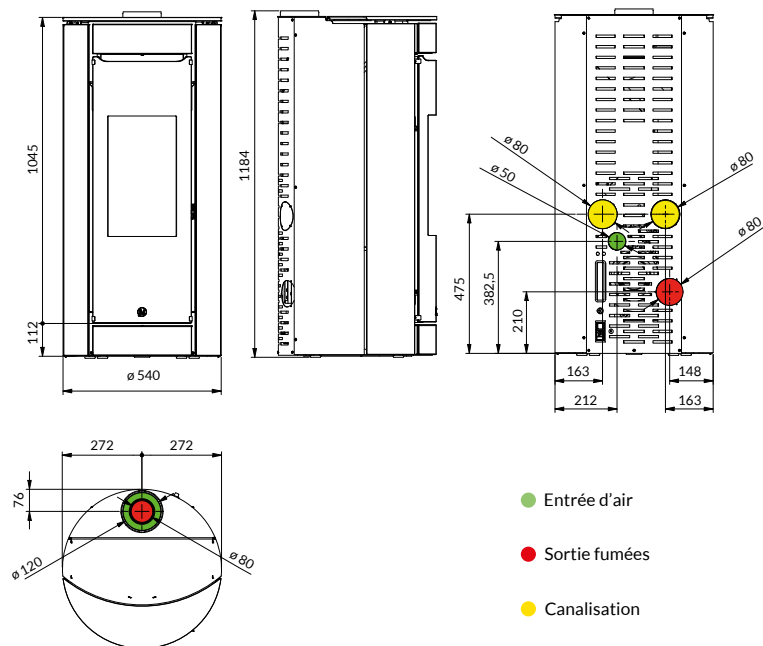

ODETTE

6 kW

6 kW

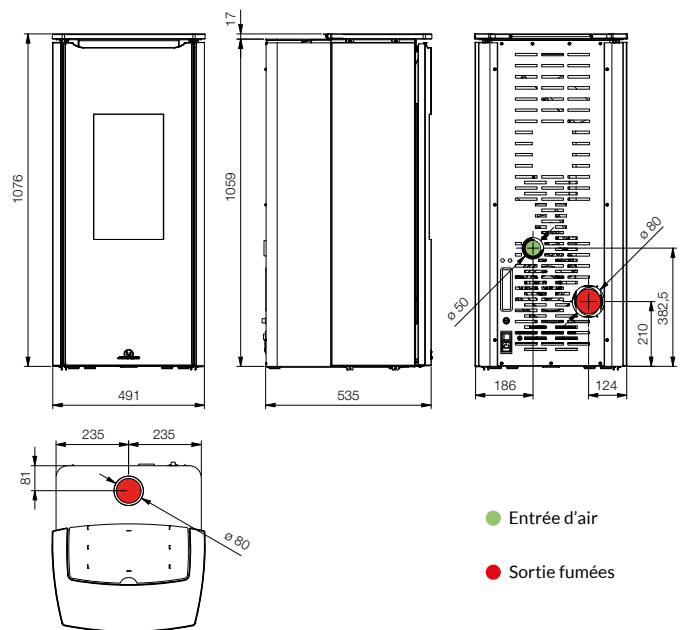

ODETTE

8-10kW

8 kW

10 kW

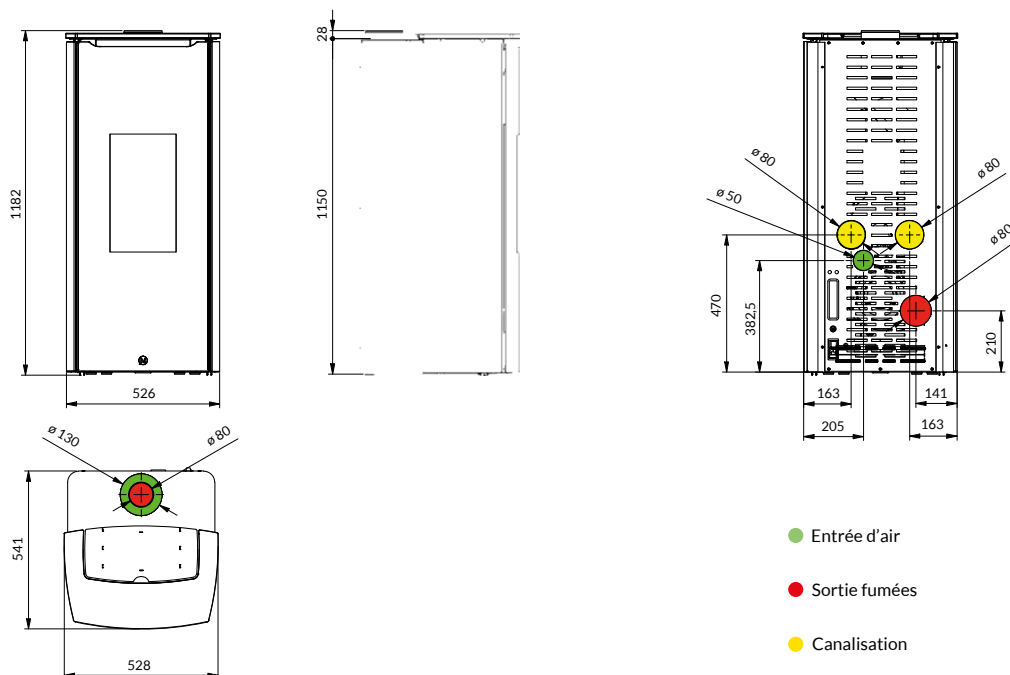

ARTEA

10 kW

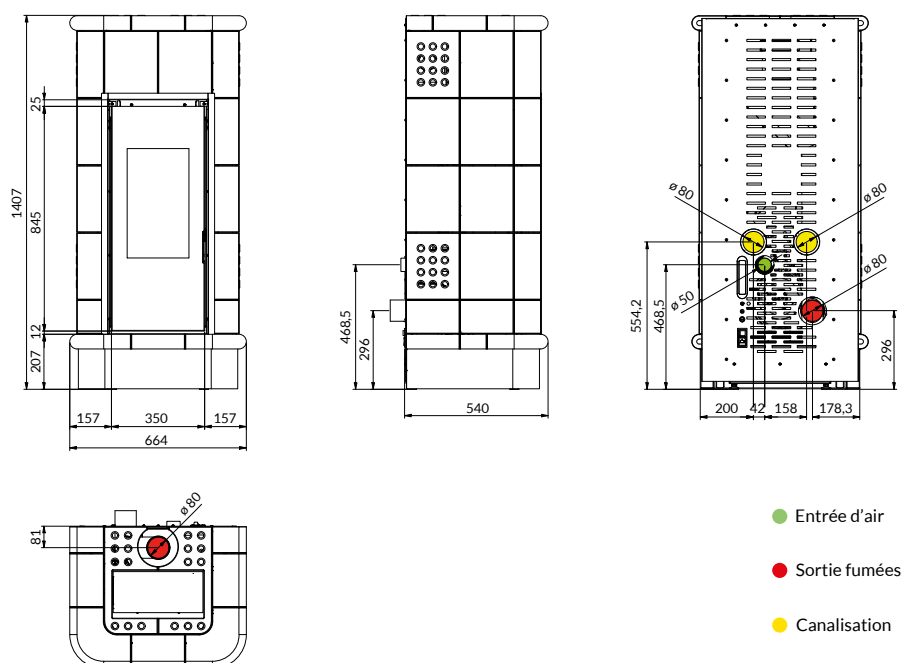

MELTEMI

12 kW

14 kW

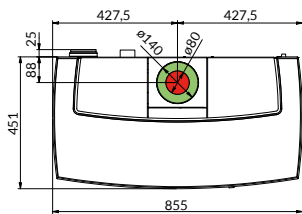
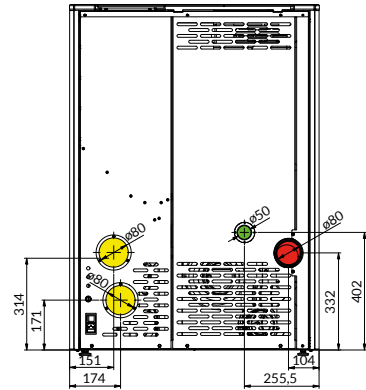
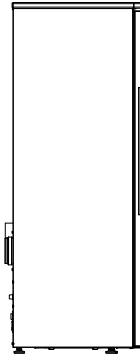
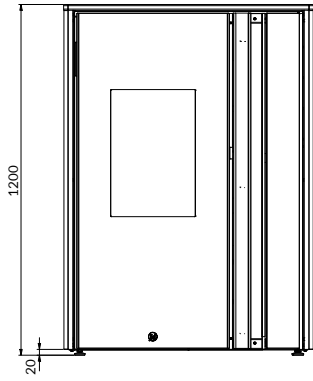

- Entrée d'air
- Sortie fumées
- Canalisation

I-DEA 2 ANGOLO

9 kW

I-DEA 2 FRONTALE

9 kW

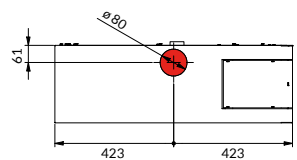
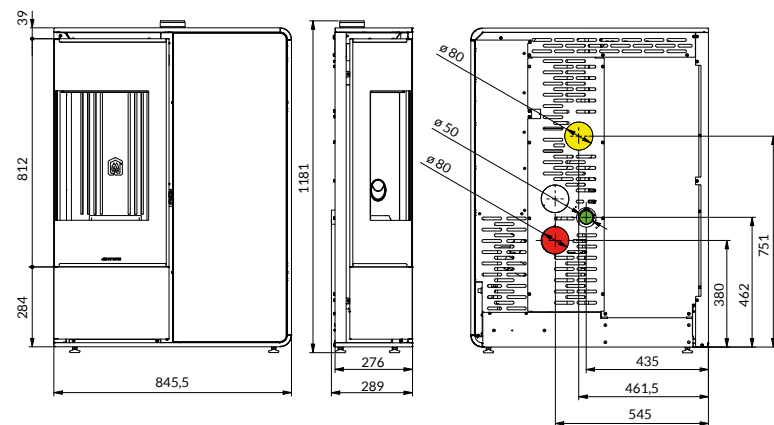

- Entrée d'air
- Sortie fumées
- Canalisation

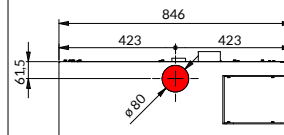
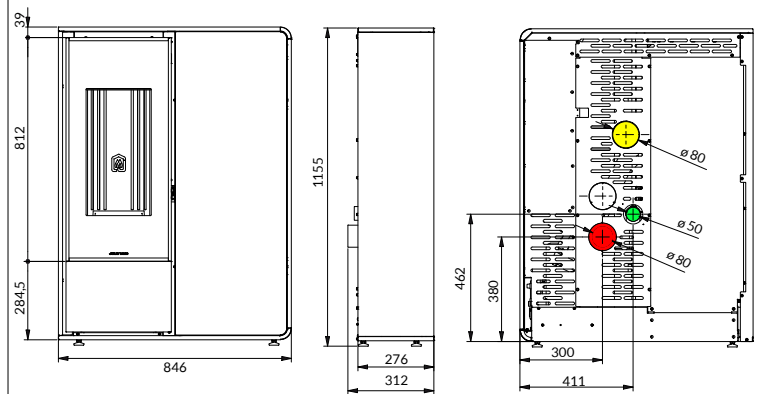

- Entrée d'air
- Sortie fumées
- Canalisation

I-DEA 2

ANGOLO

9 kW

SORTIE FUMÉES CONCENTRIQUE INTÉGRÉE

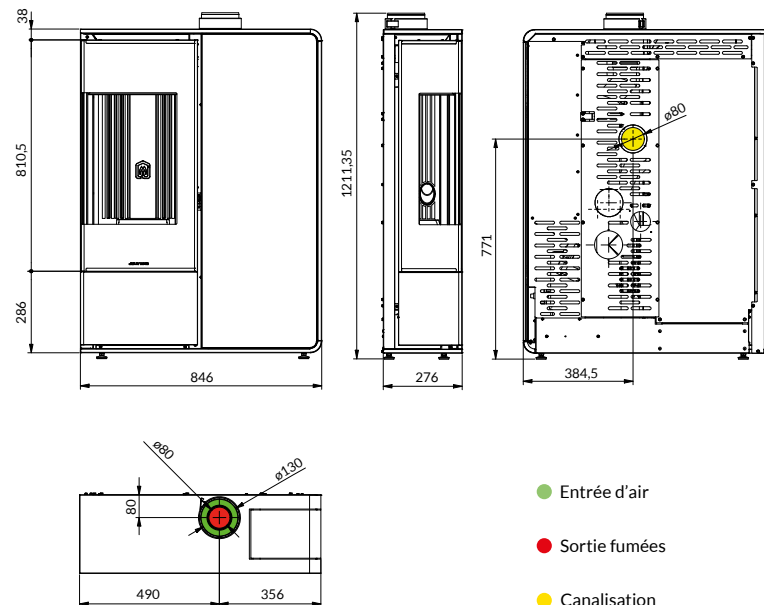

I-DEA 2

FRONTALE

9 kW

SORTIE FUMÉES CONCENTRIQUE INTÉGRÉE

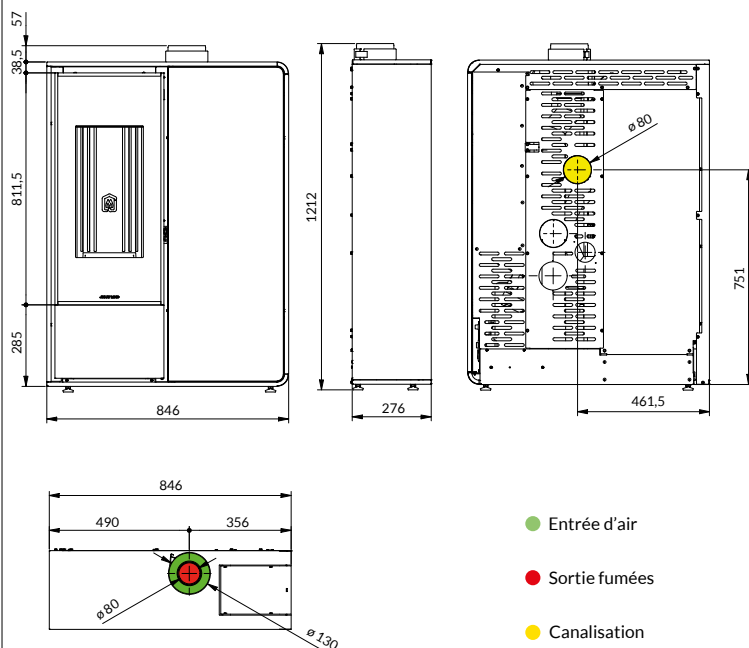

I-DEA 2

QUADRA

8 kW

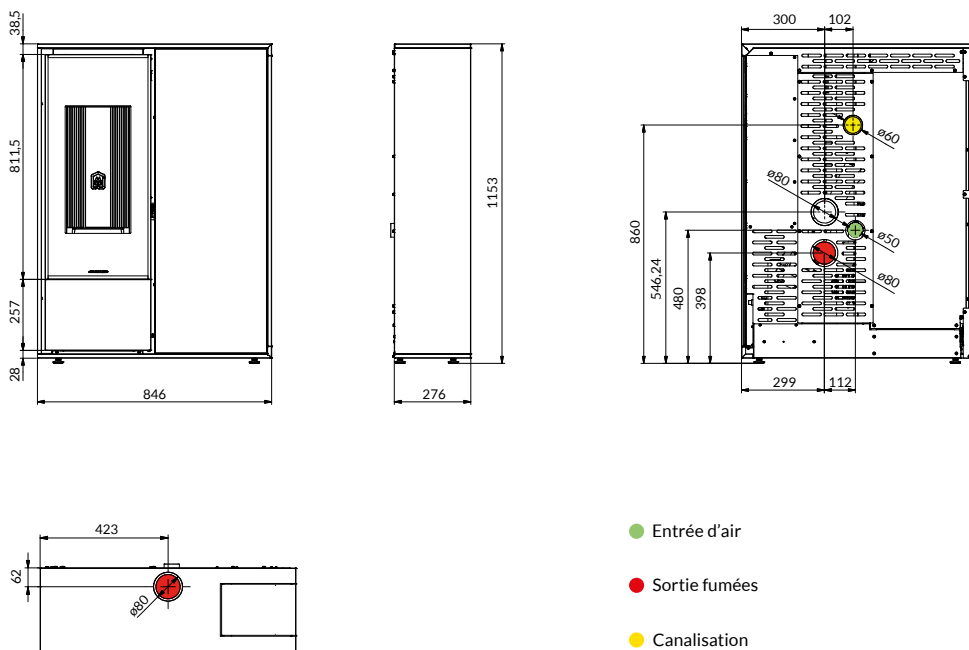

PADDY

6 kW

8 kW

10 kW

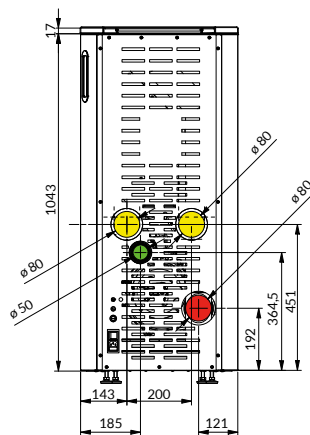
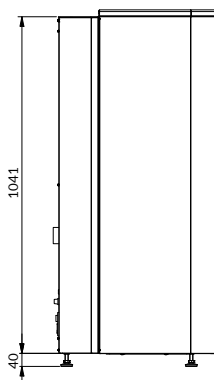
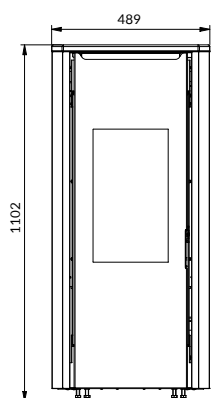

SORTIE FUMÉE
supérieure simple paroi
(Prévoir option)

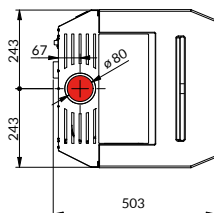

- Entrée d'air
- Sortie fumées
- Canalisation

JOLLY SYNTHESIS

10 kW

JOLLY SYNTHESIS 68

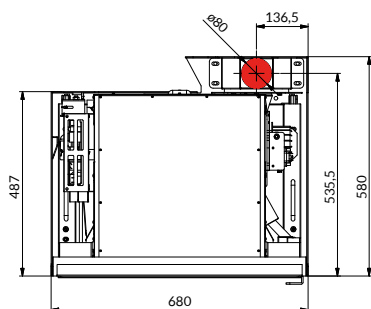
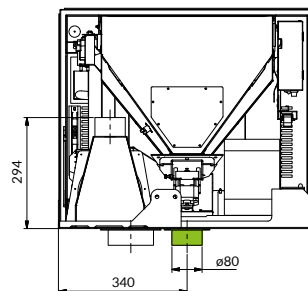
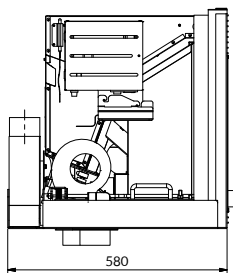
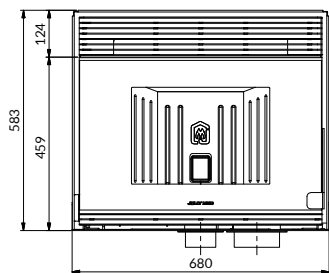

- Entrée d'air
- Sortie fumées

JOLLY SYNTHESIS

11,5 kW

JOLLY SYNTHESIS 80

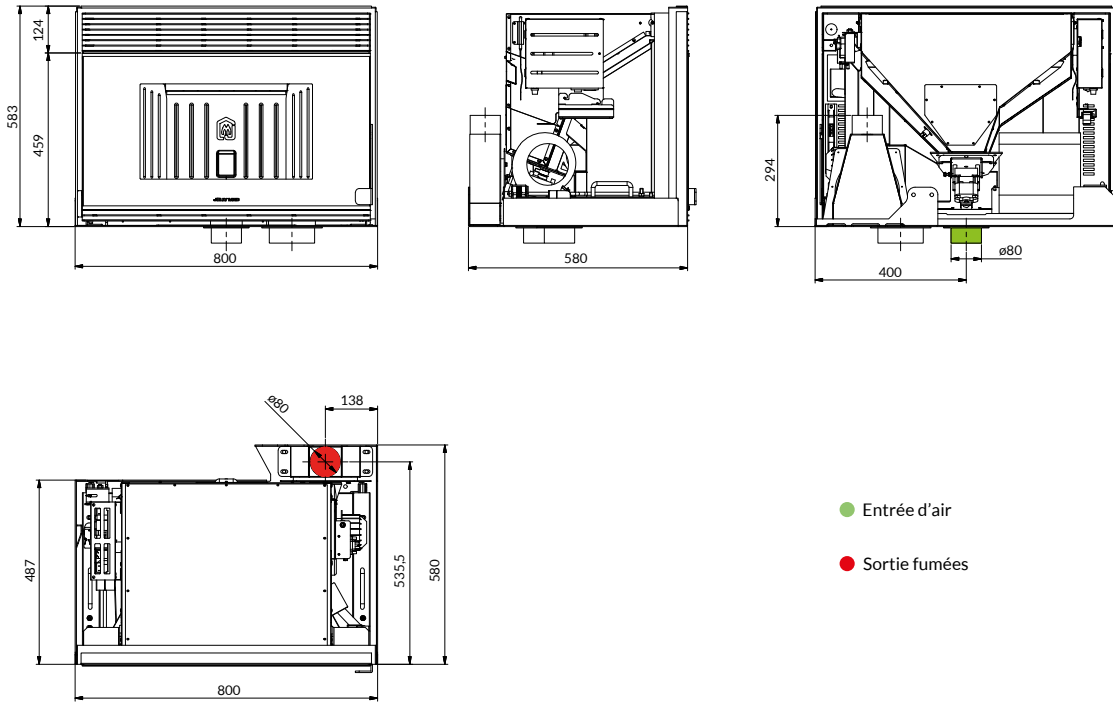

JOLLY STAR

10 kW

JOLLY STAR 68

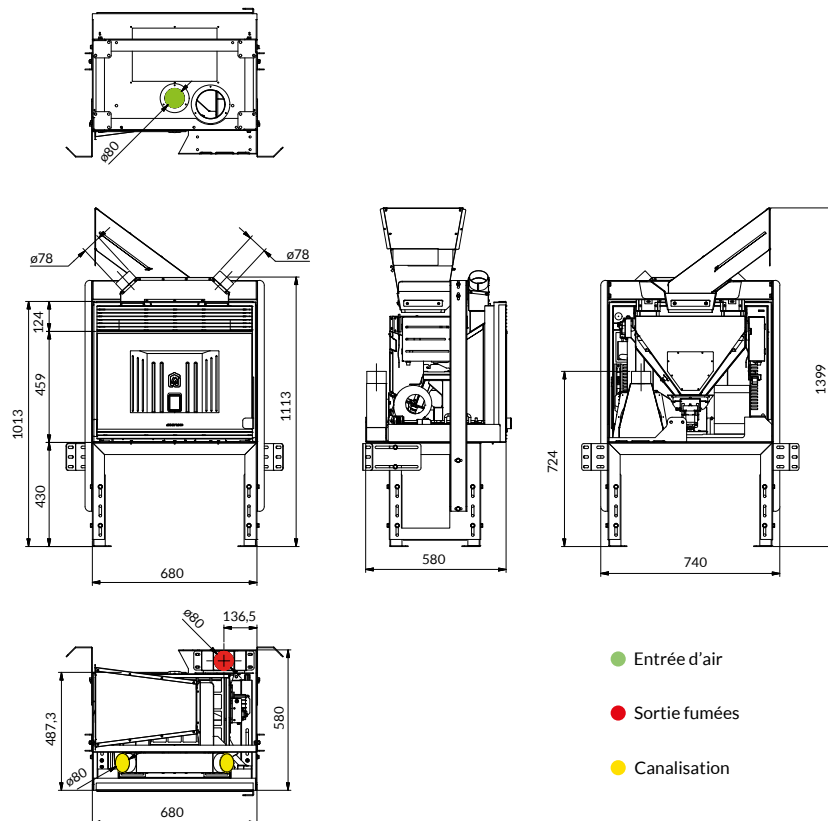

JOLLY STAR

11.5 kW

JOLLY STAR 80

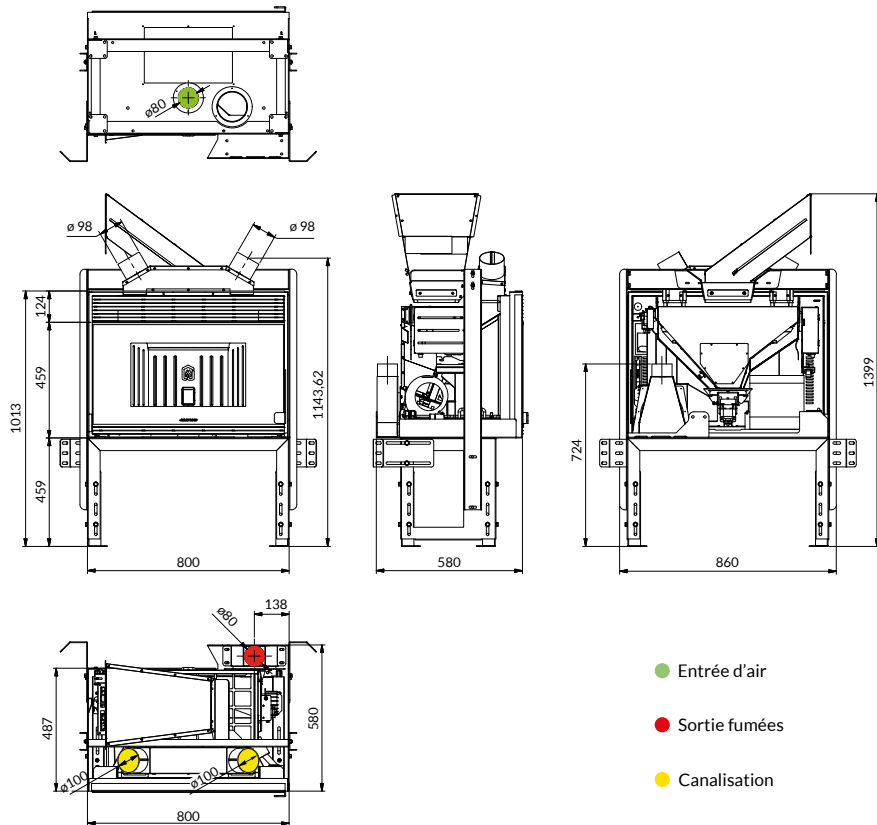

SYNTHESIS MODULAR

9 kW

SYNTHESIS MODULAR 68

INSERT + TIROIR DE CHARGEMENT

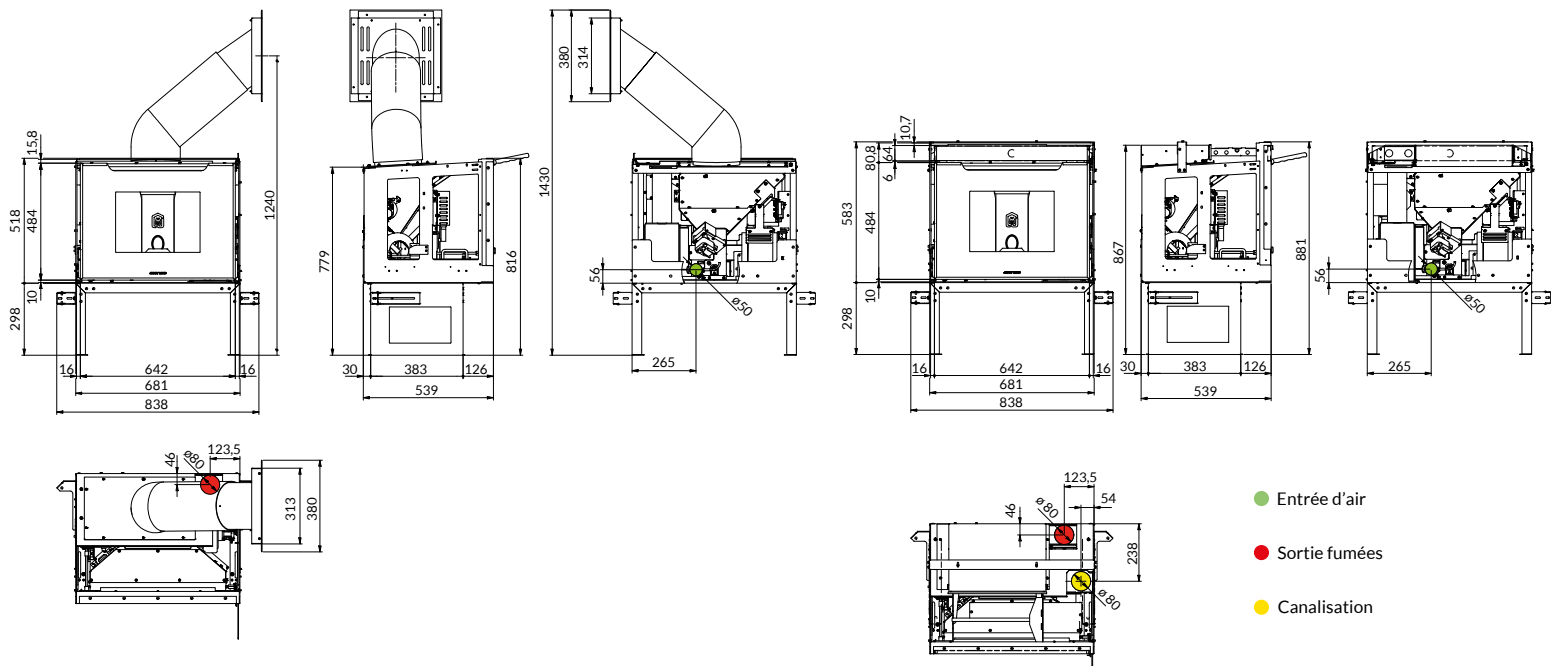

SYNTHESIS MODULAR

9 kW

SYNTHESIS MODULAR 68

INSERT + RÉSERVE SUPPLÉMENTAIRE
PELLET + TUBE DE CHARGEMENT
ORIENTABLE CHARGEMENT
PELLET AVEC TRAPPE + PIEDS

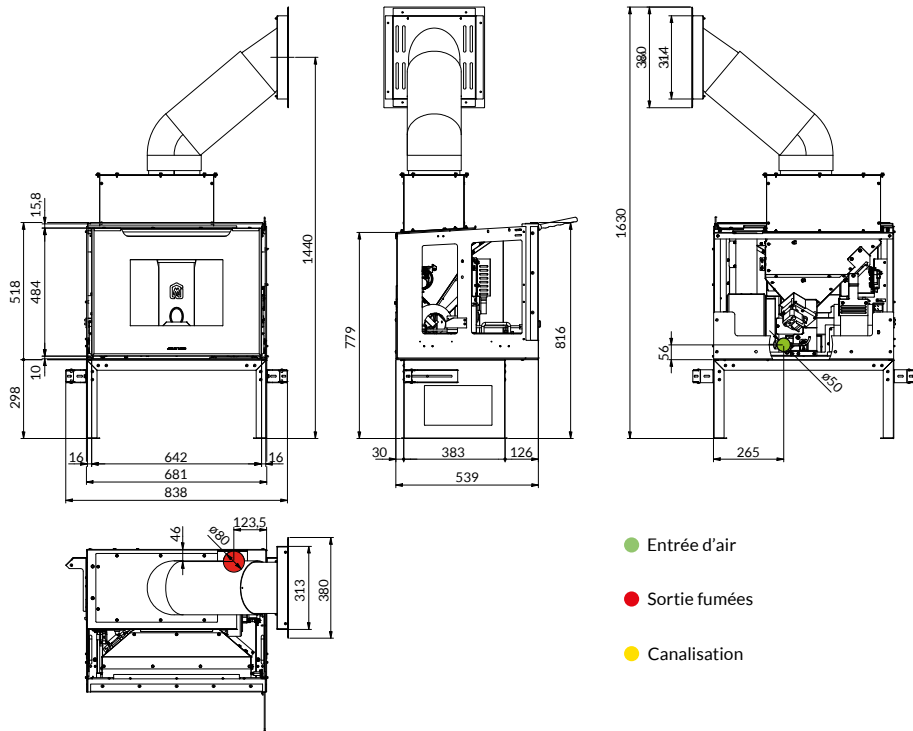

SYNTHESIS MODULAR

11,5 kW

SYNTHESIS MODULAR 80

INSERT + TIROIR DE CHARGEMENT

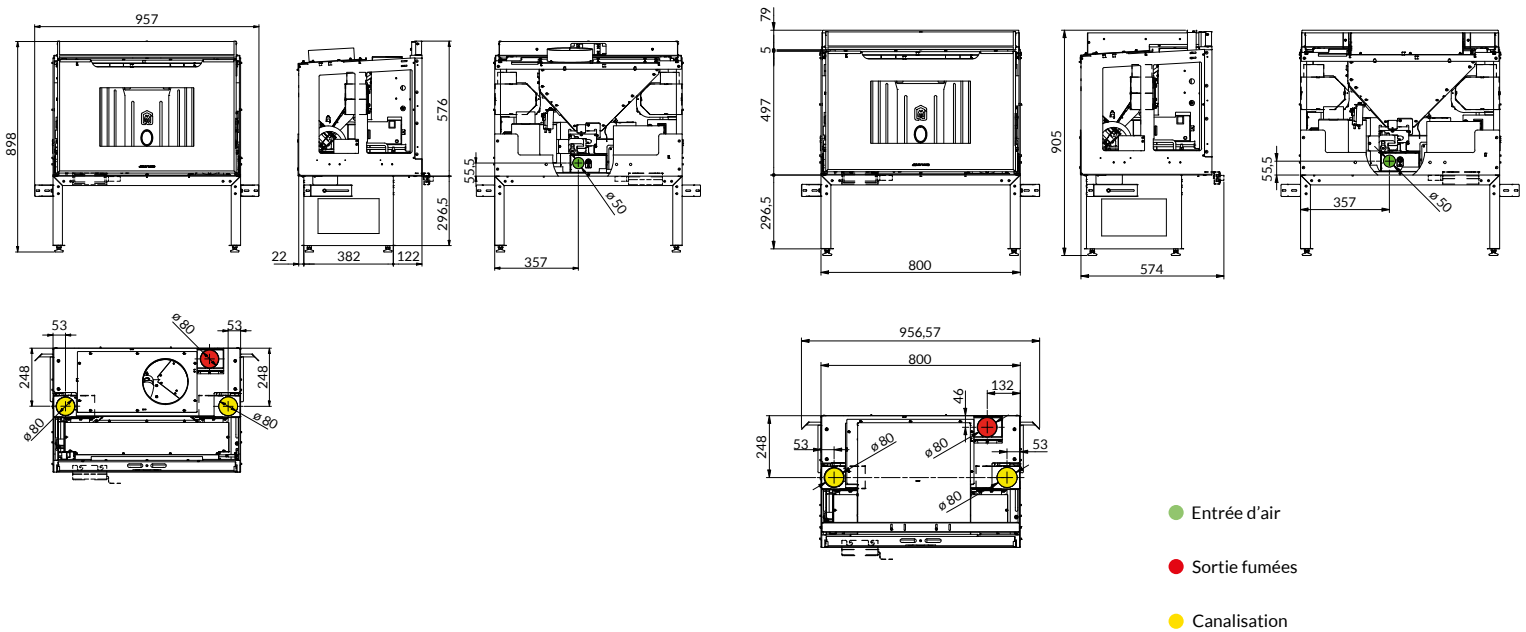

SYNTHESIS

MODULAR

11.5 kW

SYNTHESIS MODULAR 80

INSERT + RÉSERVE SUPPLÉMENTAIRE
 PELLET + TUBE DE CHARGEMENT
 ORIENTABLE CHARGEMENT
 PELLET AVEC TRAPPE + PIEDS

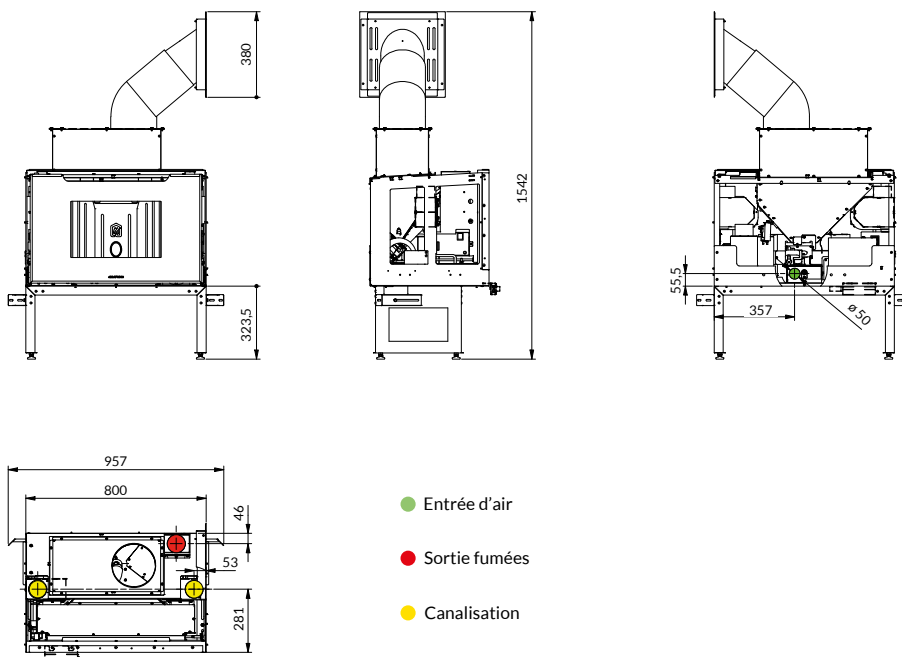

AERJOLLY 80

EVO

15 kW

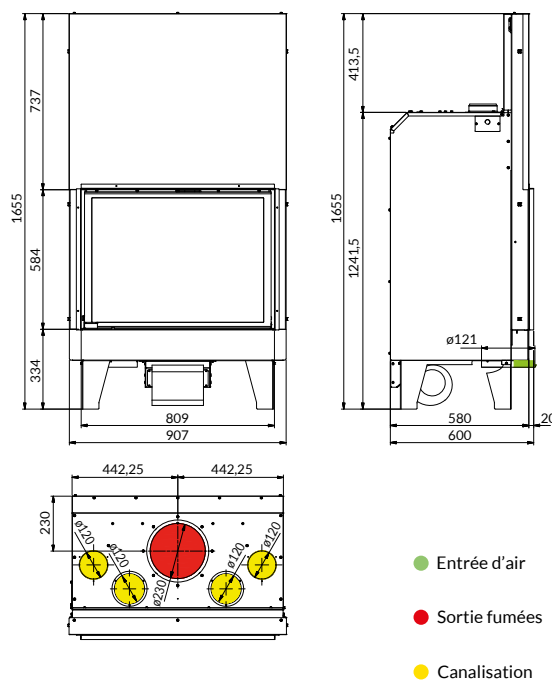

UNIVERSALJOLLY

EVO PLUS 4S

11.5 kW

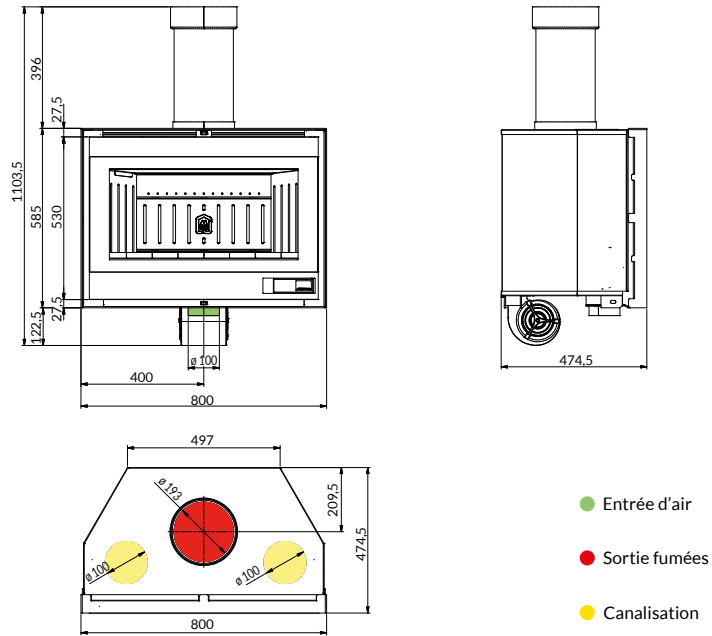

UNIVERSALJOLLY

EVO BASIC 4S

6 kW

7 kW

UNIVERSALJOLLY EVO BASIC 4S 60X50

UNIVERSALJOLLY EVO BASIC 4S 68X58

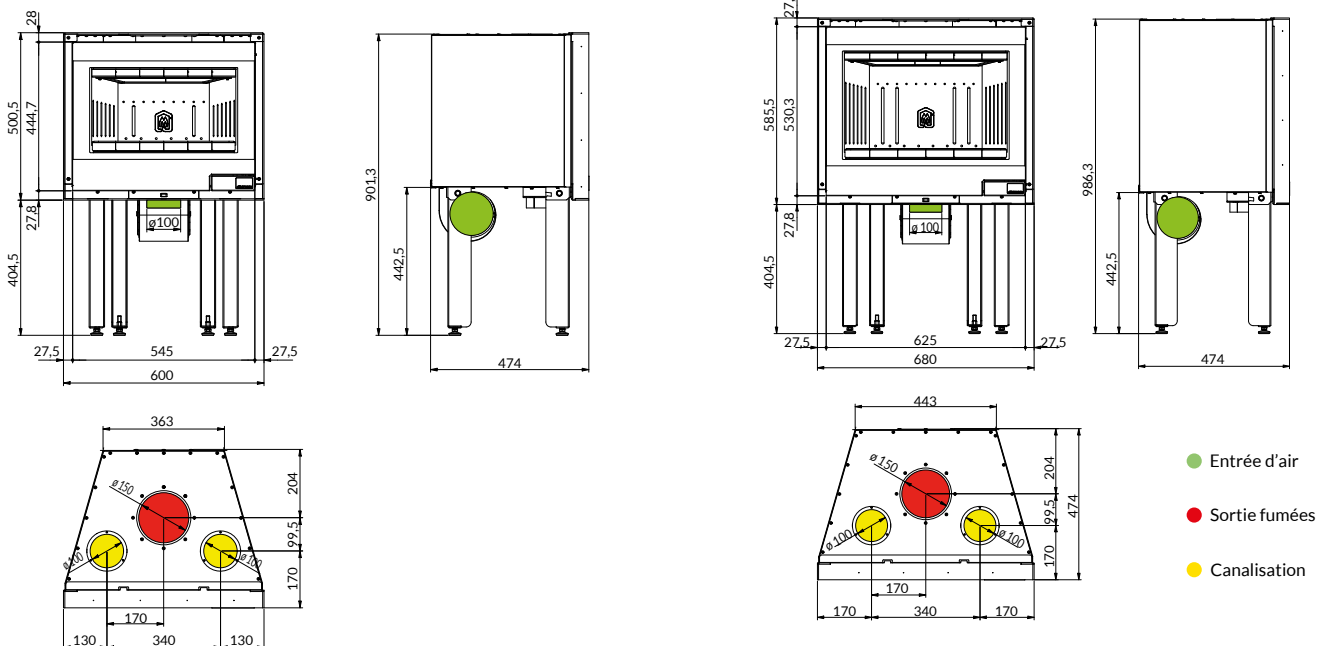

EASY PLUS 4S

11,5 kW

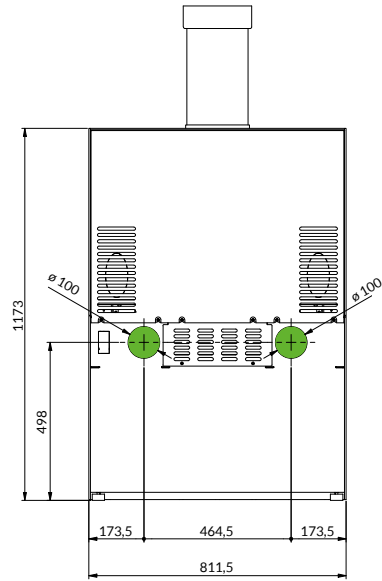
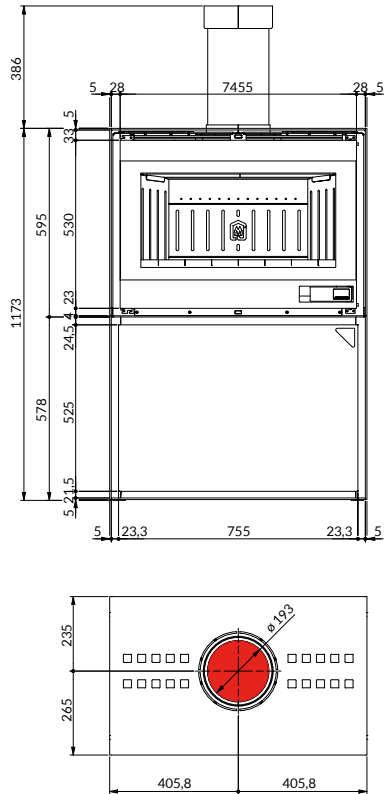

- Entrée d'air
- Sortie fumées
- Canalisation

UNIVERSALJOLLY EVO BASIC 4S

8 kW

9 kW

UNIVERSALJOLLY EVO BASIC 4S 68X50

UNIVERSALJOLLY EVO BASIC 4S 80X58

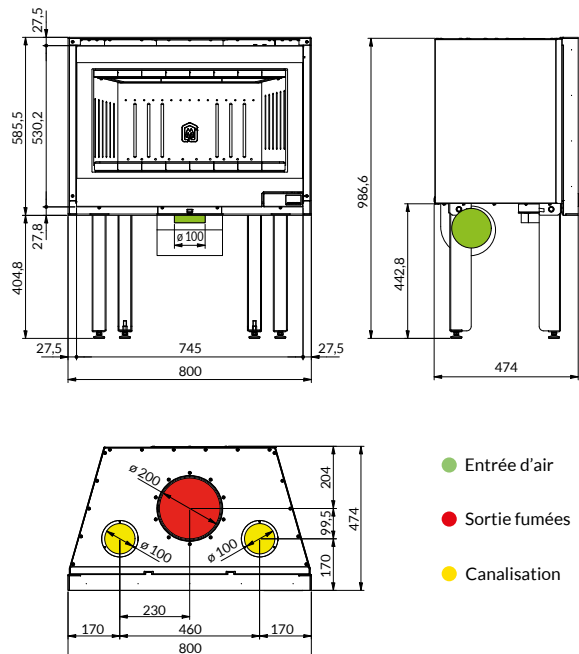
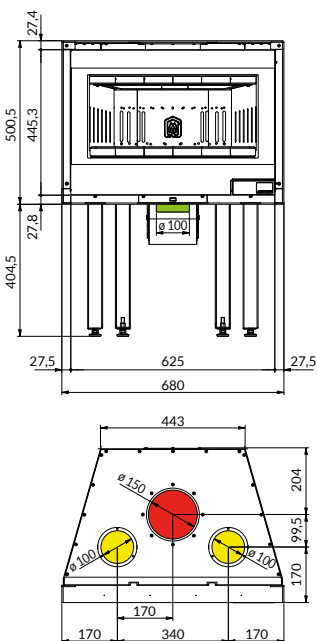

- Entrée d'air
- Sortie fumées
- Canalisation

EASY BASIC 4S

EASY BASIC 4S 60X50

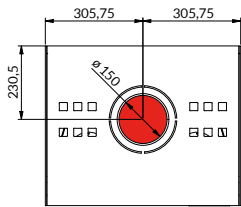
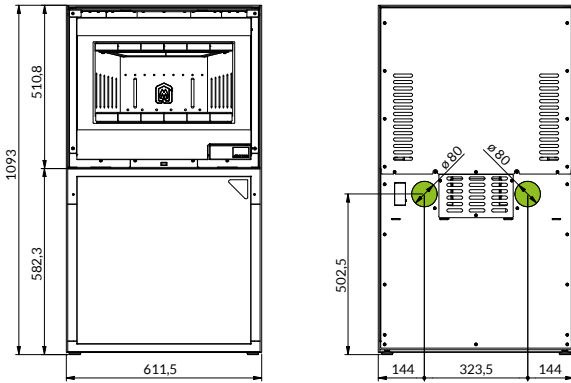

EASY BASIC 4S 68X58

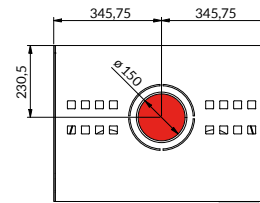
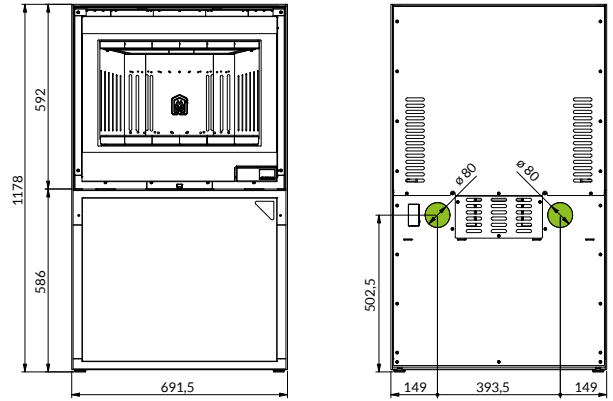

- Entrée d'air
- Sortie fumées
- Canalisation

6 kW

8 kW

FOGHET EVO IDRO

8 - 18 kW

15 - 18 kW

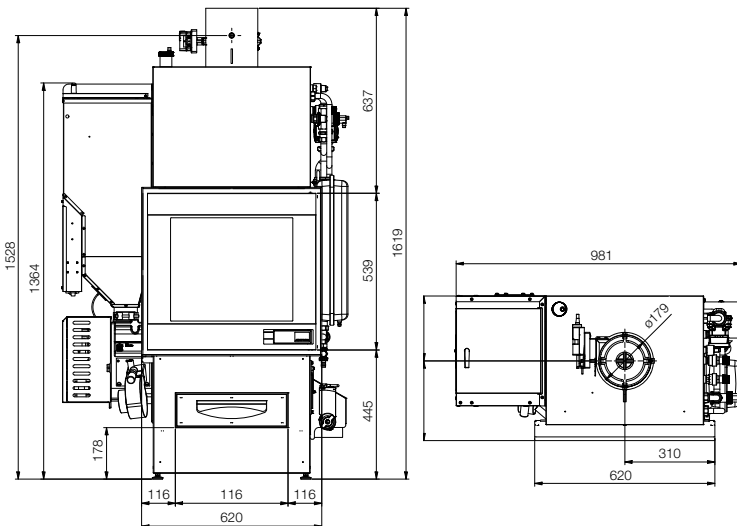

SERIE S FOGHET EVO IDRO

8 - 18 kW

15 - 18 kW

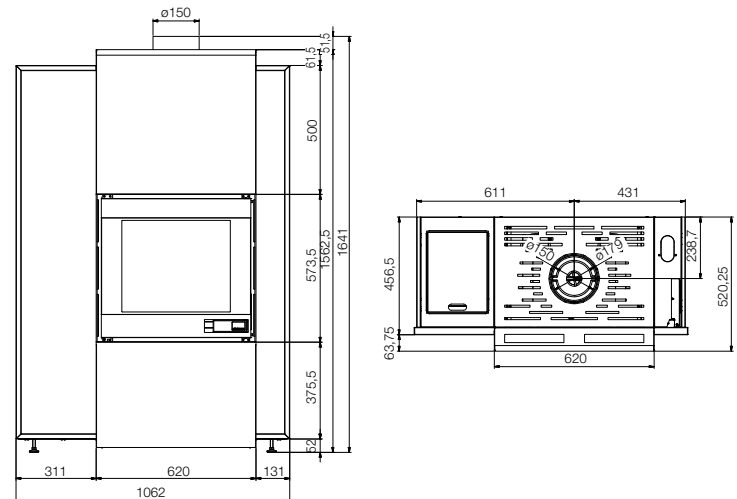

EASY BASIC 4S

EASY BASIC 4S 80X58

9 kW

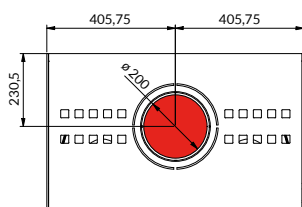
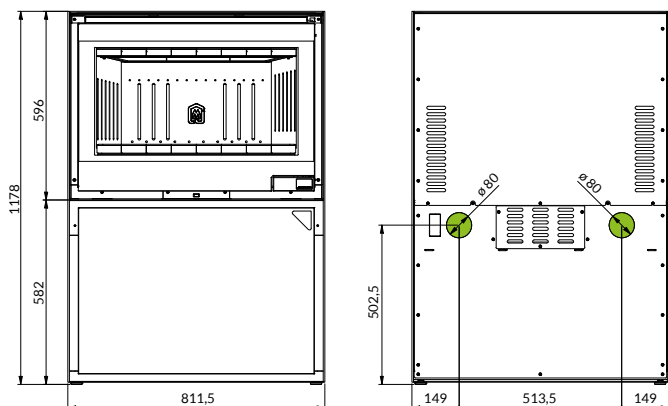

- Entrée d'air
- Sortie fumées
- Canalisation

DUKA

16 kW

19 kW

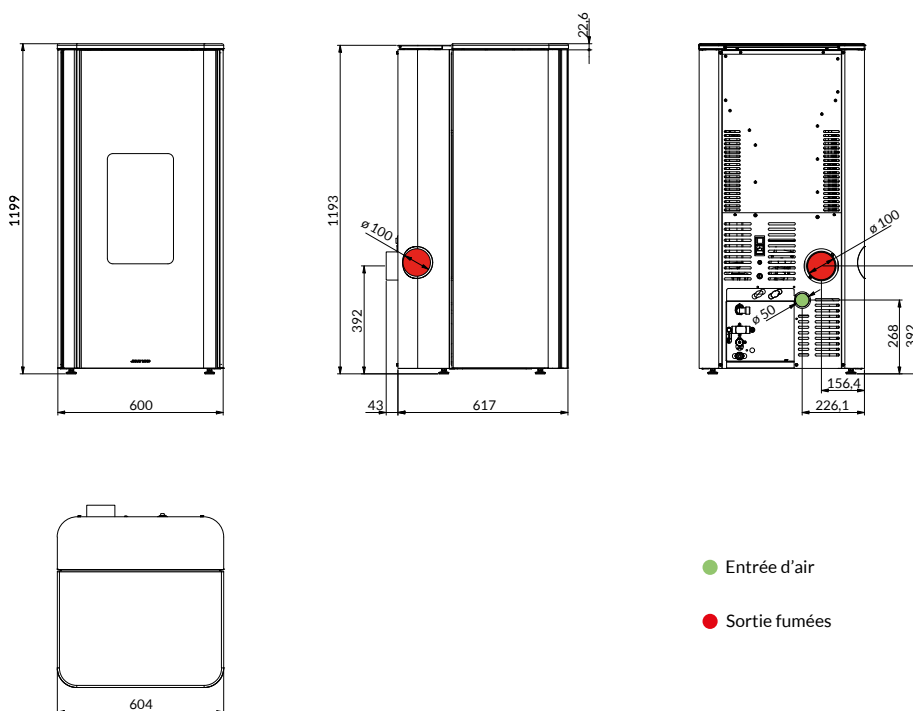

- Entrée d'air
- Sortie fumées

BRERA

MAIOLICA

20 kW

24 kW



I-DEA

ANGOLO IDRO

9 kW

17 kW

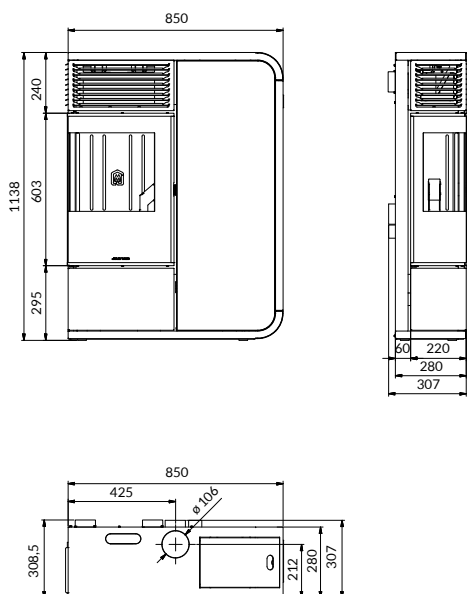

I-DEA

FRONTALE IDRO

9 kW

17 kW

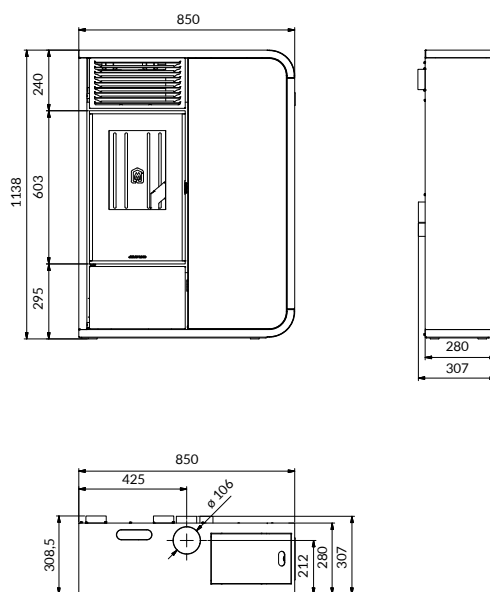

I-DEA

QUADRA IDRO

9 kW
17 kW

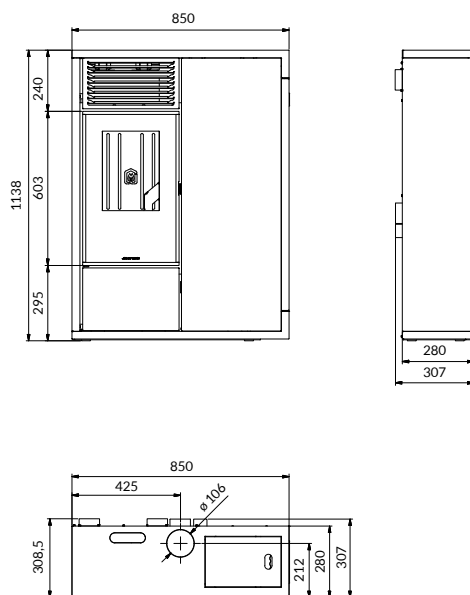

SYNTHESIS MODULAR

IDRO

21 kW

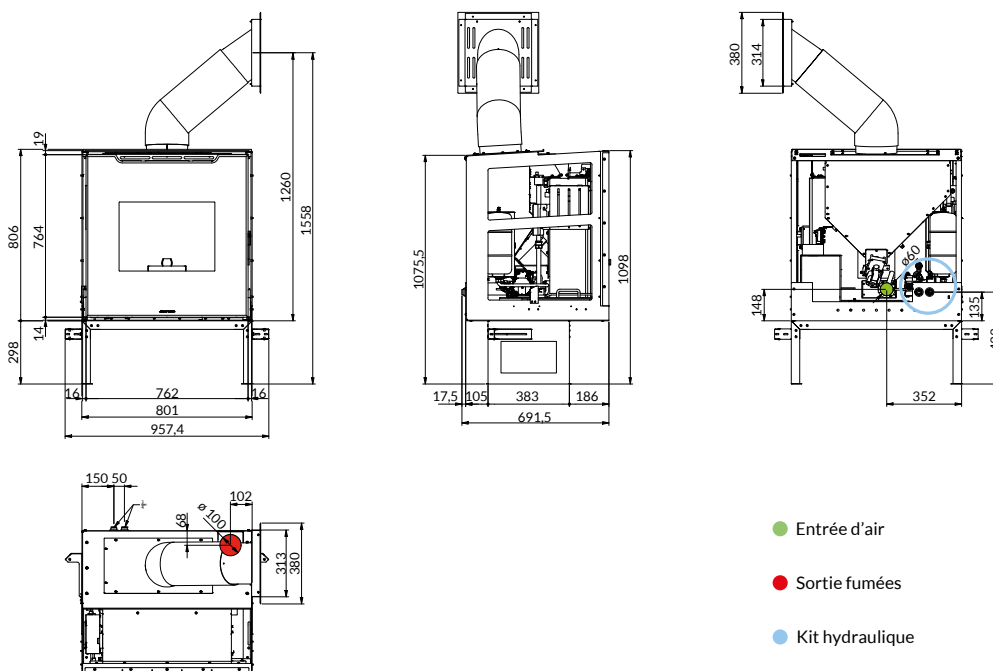

MEC21-18

19,4 kW

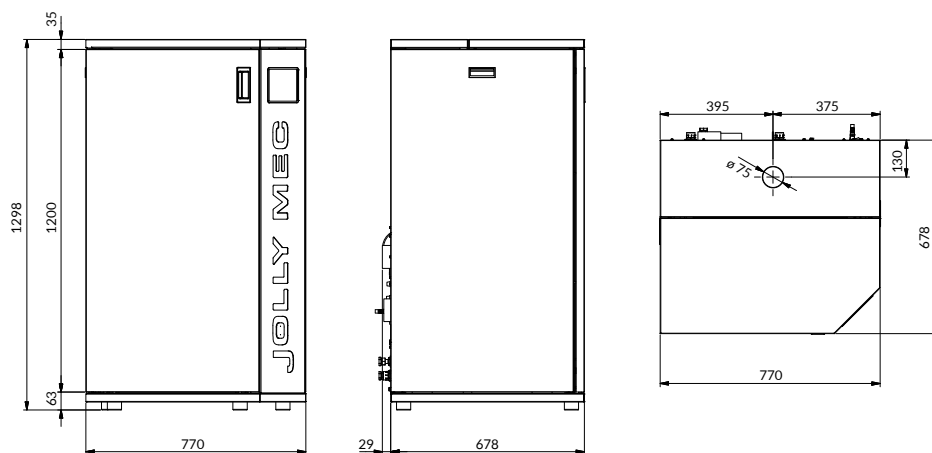

MEC21-18 CSP

19,4 kW

MEC21-18 + RÉSERVOIR SUPPLÉMENTAIRE 200 KG

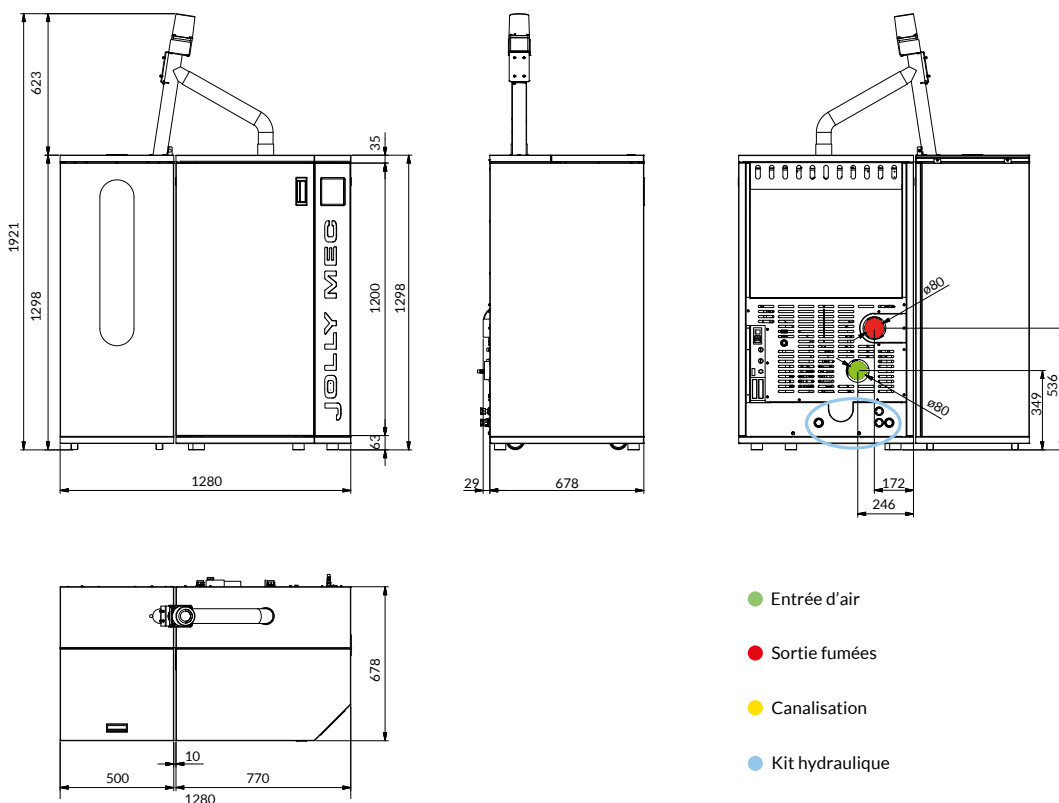

MEC21-18 CSP

19,4 kW

MEC21-18 + RÉSERVOIR SUPPLÉMENTAIRE 400 KG

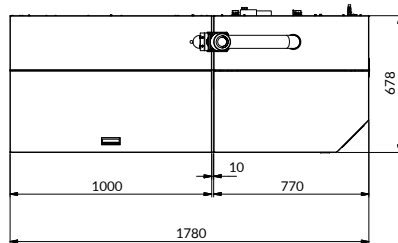
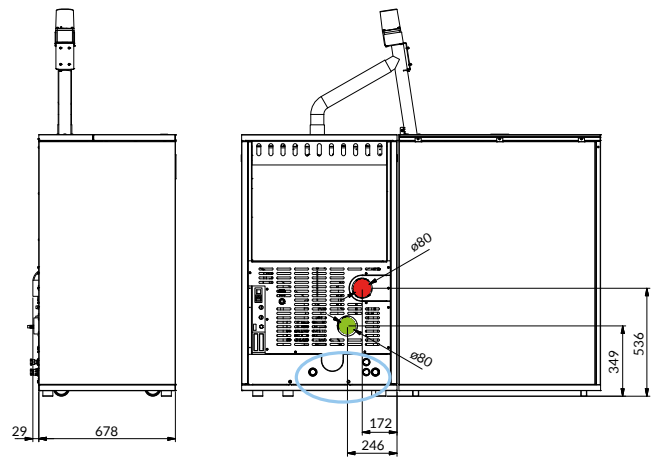
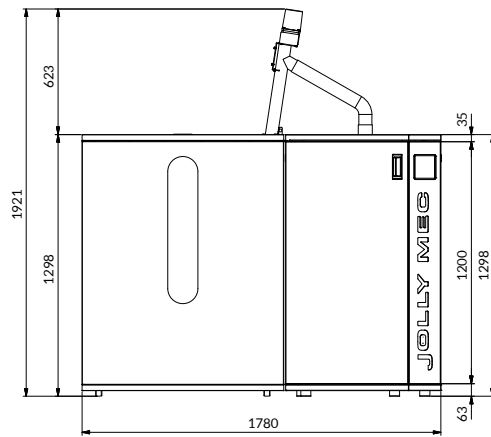

- Entrée d'air
- Sortie fumées
- Kit hydraulique

TERMOJOLLY 80 EVO

23,8 kW

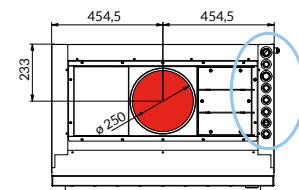
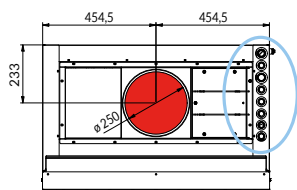
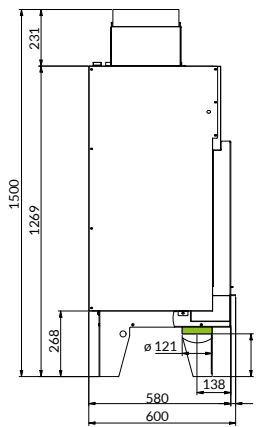
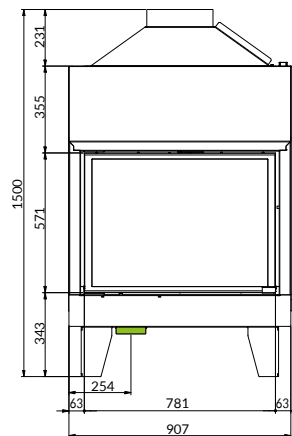
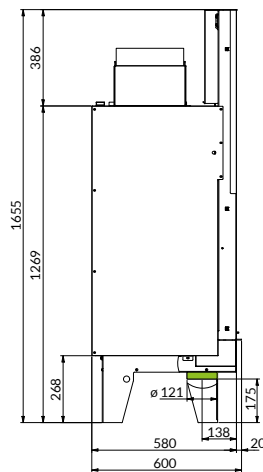
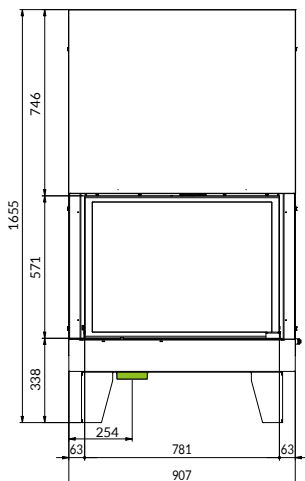

- Entrée d'air
- Sortie fumées
- Kit hydraulique

NOTE

LÉGENDE CERTIFICATIONS:

EN 13240

Norme européenne qui définit les exigences relatives à la conception, à la fabrication, à l'assemblage, à la sécurité, aux performances (rendement et émissions), aux instructions et au marquage ainsi que les méthodes d'essais et combustibles d'essais correspondants pour les essais des poêles domestiques à combustible solide. La présente norme est applicable aux appareils dépourvus d'alimentation mécanique. Cette norme ne s'applique pas aux appareils équipés d'un ventilateur pour l'alimentation en air.

EN14785

Norme européenne qui définit les exigences relatives à la conception, à la fabrication, à l'assemblage, à la sécurité, aux performances (rendement et émissions), aux instructions et au marquage ainsi que les méthodes et combustibles correspondants pour les essais des appareils de chauffage domestiques à granulés de bois et à alimentation mécanique.

EN 13229

Norme européenne qui définit les exigences relatives à la conception, à la fabrication, à l'assemblage, à la sécurité et aux performances (rendement et émissions), aux instructions et au marquage, ainsi que les méthodes d'essai correspondantes pour les essais de type de foyers domestiques et inserts à combustible solide.

15a B-VG

Certification pour le respect des normes pour la protection de l'environnement.



Document Technique d'Application. Poêle étanche certifié par le CSTB.



Les produits Jolly Mec sont conformes à la norme allemande BImSchV2.



Garantie de qualité, rendement et hautes performances énergétiques et environnementales des produits à bois.



Encouragement pour la promotion de la production d'énergie thermique à partir de sources renouvelables.



Ordonnance contre la pollution atmosphérique.



Certification délivrée par le Bureau fédéral allemand pour l'économie et le contrôle des exportations sous la juridiction du Ministère Fédéral de l'Économie et de la Technologie (BMWi).



Certification suisse attestant le respect des mesures de protection antiincendie et antipollution pour les appareils de chauffage.



Le marquage CE indique la conformité du produit aux dispositions communautaires: à partir de la conception, à la fabrication, à la commercialisation, à la mise en service du produit jusqu'à sa fin de vie. Le marquage CE réglemente le cycle de vie d'un produit dans sa totalité.



Indice de rendement énergétique et puissance Thermique transférée du produit à l'ambiance et/ou à l'eau.
* Selon une échelle de G à A++ (Poêles)
* Selon une échelle de D à A+++ (Chaudières)



Nos produits sont compatibles à la réglementation 2015/1185 (Ecodesign). La réglementation 2015/1185 introduit des critères spécifiques de conception et rentrera en vigueur à partir du 1er janvier 2022.



www.jm-poeles.com

REVENDEUR AGRÉÉ:

JOLLY-MEC CAMINETTI SpA
Via San Giuseppe, 2 - 24060 TELGATE (BG) ITALY
Tel. +39 035 8359211 - Fax +39 035 8359203 - info@jolly-mec.it

JOLLY MEC Caminetti SpA se réserve le droit, sans préavis, de modifier les caractéristiques des produits à tout moment pour n'importe quel besoin pour des raisons techniques ou commerciales. Nous n'acceptons aucune responsabilité pour les erreurs, inexactitudes et omissions. Ce document ne peut pas être reproduit, même partiellement, sans l'autorisation écrite de JOLLY MEC Caminetti SpA qui en détient les droits. Les caractéristiques des matériaux (par exemple, la veinure du marbre, les craquelures de la céramique), n'altèrent pas les propriétés du produit mais pouvant différer des veines et / ou nuances de couleurs par rapport aux photos illustrées dans nos catalogues JOLLY MEC Caminetti SpA, ne sont pas considérés comme défauts.

