

neocube®  
modern style of fire





neocube®  
modern style of fire





## La vision du néocube

Design impressionnant - composé des matériaux les plus modernes et de la plus haute qualité.  
Préfabriqué dans la plus haute qualité industrielle. Installé en peu de temps sans créer de saleté.  
À un prix tout compris solide. **C'est néocube - un style de feu moderne.**



neocube®  
modern style of fire

## Conception unique dans des surfaces à couper le souffle

Les quatre séries neocube comprennent un total de 16 modèles différents. Pour une individualité et une qualité à couper le souffle, chaque modèle est disponible en dix surfaces céramiques de haute qualité. Afin d'assurer une exécution et une qualité d'assemblage optimales, tous les appareils sont constitués de quelques composants parfaitement coordonnés de la plus haute qualité industrielle. Chaque néocube peut être installé en quelques heures sans créer de saleté. En plus de la conception, le néocube est synonyme d'une excellente technologie de combustion et d'un rapport qualité-prix solide.



P10-SÉRIE



P20-SÉRIE





EXCELLENTE  
COMBUSTION



TRAITEMENT DE  
GRANDE QUALITÉ



INSTALLATION  
FACILE



SURFACES EN CÉRAMIQUE  
DE GRANDE QUALITÉ



LIMITLESS  
OPPORTUNITÉS



CURSEUR À  
DÉGAGEMENT RAPIDE



NETTOYER LE DISQUE  
À TRAVERS  
POSTCOMBUSTION



THERMO-CHAMOTTE  
DOUBLURE



GRANDE  
EFFICACITÉ



NETTOYAGE FACILE  
À TRAVERS LE PANIER  
DE CENDRES



C-SÉRIE



S-SÉRIE



neocube®  
modern style of fire

## MANUFACTURE

# feel free!

### La cheminée individuelle

Basé sur les 16 modèles neocube, feel free! manufaktur Options planifie une cheminée individuelle et la calcule facilement à un prix fixe. La cheminée complète est préfabriquée en usine dans la plus haute qualité industrielle et mise en place comme test. Le système de cheminée individuel complet ne comprend que quelques composants. Cela garantit une installation parfaite sans saleté ni poussière en quelques heures.

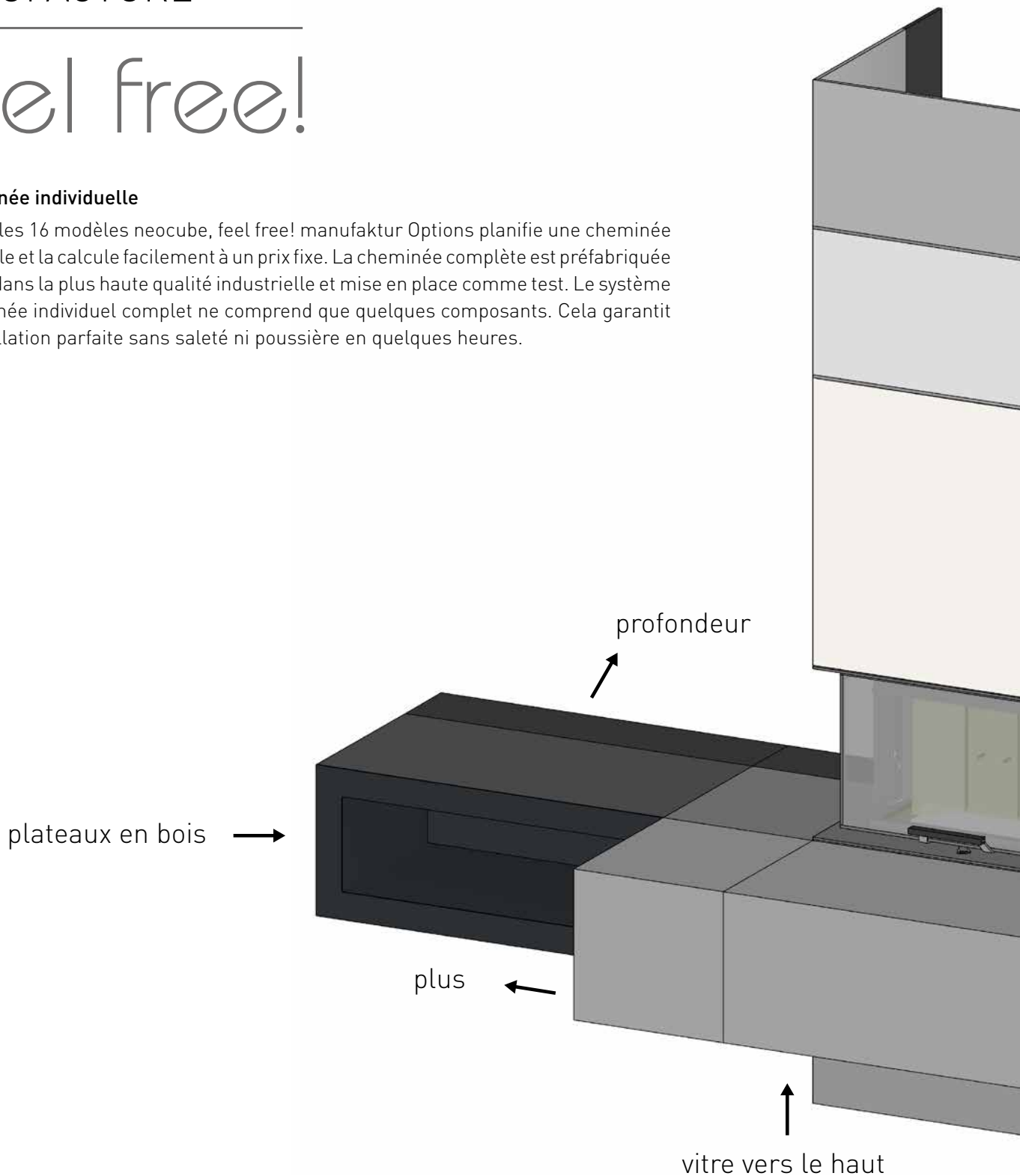

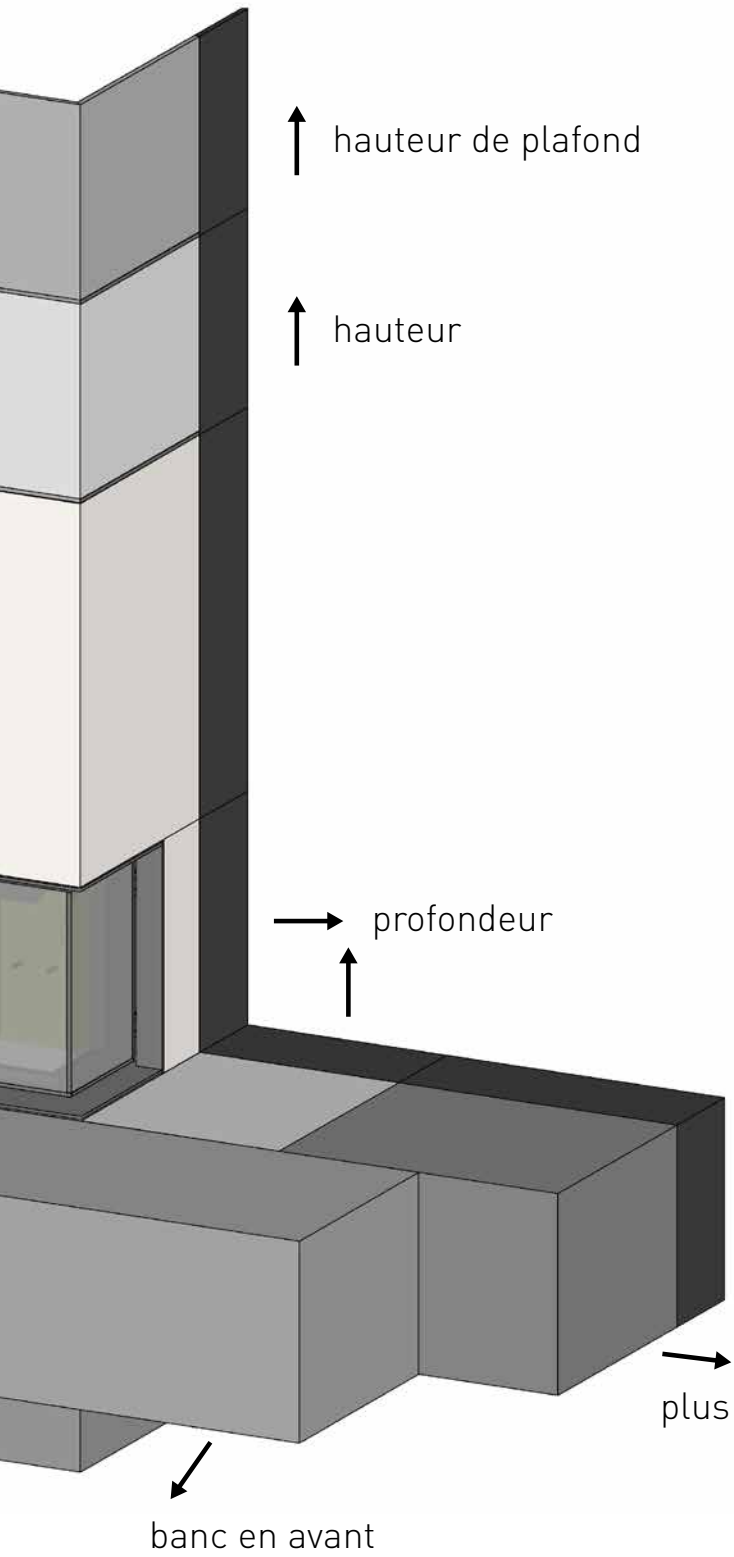

## Le centre de chaque pièce

La combinaison des surfaces en céramique avec la vue généreuse du feu rendent le néocube unique. Le foyer est équipé de la dernière technologie de combustion.







neocube®  
modern style of fire



# neocube | P10-Série

[ P = panorama ]



**P10**

Modèle (kvp10)



5.210,00 EUR



H: 170,00 cm | L: 62,20 cm | P: 50,00 cm



256 kg



Accumulateur supplémentaire (en option, env. 50 kg)



35 cm (Longueur de bûche max.)



**P11**

Modèle (kvp11)



5.630,00 EUR



H: 170,00 cm | L: 105,00 cm | P: 50,00 cm



283,5 kg



Accumulateur supplémentaire (en option, env. 50 kg)



35 cm (Longueur de bûche max.)





**P12**

Modèle [kvp12]



5.630,00 EUR



H: 170,00 cm | L: 105,00 cm | P: 50,00 cm



283,5 kg



Accumulateur supplémentaire (en option, env. 50 kg)



35 cm (Longueur de bûche max.)



**P13**

Modèle [kvp13]



5.630,00 EUR



H: 170,00 cm | L: 105,00 cm | P: 50,00 cm



283,5 kg



Accumulateur supplémentaire (en option, env. 50 kg)



35 cm (Longueur de bûche max.)



# neocube | P20-Série

[ P = panorama ]



**P20**

Modèle (kvp20)



5.370,00 EUR



H: 170,00 cm | L: 77,20 cm | P: 50,00 cm



295 kg



Accumulateur supplémentaire (en option, env. 75 kg)



50 cm (Longueur de bûche max.)



**P21**

Modèle (kvp21)



5.790,00 EUR



H: 170,00 cm | L: 120,00 cm | P: 50,00 cm



323 kg



Accumulateur supplémentaire (en option, env. 75 kg)



50 cm (Longueur de bûche max.)





**P22**

Modèle [kvp22]



5.790,00 EUR



H: 170,00 cm | L: 120,00 cm | P: 50,00 cm



323 kg



Accumulateur supplémentaire (en option, env. 75 kg)



50 cm (Longueur de bûche max.)



**P23**

Modèle [kvp23]



5.790,00 EUR



H: 170,00 cm | L: 120,00 cm | P: 50,00 cm



323 kg



Accumulateur supplémentaire (en option, env. 75 kg)



50 cm (Longueur de bûche max.)



**C10**

Modèle (kvc10)



5.290,00 EUR



H: 170,00 cm | L: 81,40 cm | P: 52,50 cm



332 kg



Accumulateur supplémentaire (en option, ca. 75 kg)



50 cm (Longueur de bûche max.)



**C12**

Modèle (kvc12)



5.710,00 EUR



H: 170,00 cm | L: 124,40 cm | P: 52,50 cm



356 kg



Accumulateur supplémentaire (en option, ca. 75 kg)



50 cm (Longueur de bûche max.)



**C20**

Modèle [kvc20]



5.290,00 EUR



H: 170,00 cm | L: 81,40 cm | P: 52,50 cm



332 kg



Accumulateur supplémentaire (en option, ca. 75 kg)



50 cm (Longueur de bûche max.)



**C23**

Modèle [kvc23]



5.710,00 EUR



H: 170,00 cm | L: 124,40 cm | P: 52,50 cm



356 kg



Accumulateur supplémentaire (en option, ca. 75 kg)



50 cm (Longueur de bûche max.)



**S10**

Modèle (kvs10)



3.530,00 EUR



H: 149,00 cm | L: 40,00 cm | P: 40,00 cm



184 kg



33 cm (Longueur de bûche max.)



**S10**

**XL**

Modèle (kvs10xl)



3.950,00 EUR



H: 164,80 cm | L: 40,00 cm | P: 40,00 cm



208 kg



33 cm (Longueur de bûche max.)





**S20**

Modèle (kvs20)



3.530,00 EUR



H: 149,00 cm | L: 40,00 cm | P: 40,00 cm



184 kg



33 cm (Longueur de bûche max.)



**S20**

**XL**

Modèle (kvs20xl)



3.950,00 EUR



H: 164,80 cm | L: 40,00 cm | P: 40,00 cm



208 kg



33 cm (Longueur de bûche max.)





neocube®  
modern style of fire



## neocube céramique

La surface du néocube est en céramique de haute qualité. Dans ce but, les plaques céramiques extrêmement dures sont découpées dans un processus de sciage au gaz très complexe puis transformées en composant de cheminée. Les surfaces en céramique sont utilisées dans le monde entier pour des domaines d'application de la plus haute qualité et les plus exigeants. Les textures uniques de la céramique donnent au néocube son aspect à couper le souffle. En plus des qualités optiques, les céramiques sont parfaites pour une utilisation dans les cheminées en raison de leurs propriétés physiques exceptionnelles.



# neocube – Montage le plus facile

Le montage des foyers neocube est très simple grâce à l'assemblage modulaire. L'intégralité du foyer n'est constituée que de peu de composants adaptés les uns aux autres. L'habillage céramique assemblé sur les bords et n'est constitué que de 3 ou 4 éléments. Tous les modèles peuvent être placés contre les murs, même ceux devant être protégés\*. Le système de réglage intelligent permet d'assembler les composants en céramique les uns contre les autres et de les aligner en toute simplicité. Avant la livraison, chaque neocube est assemblé en usine afin de garantir une exécution optimale et une précision de réglage optimale.

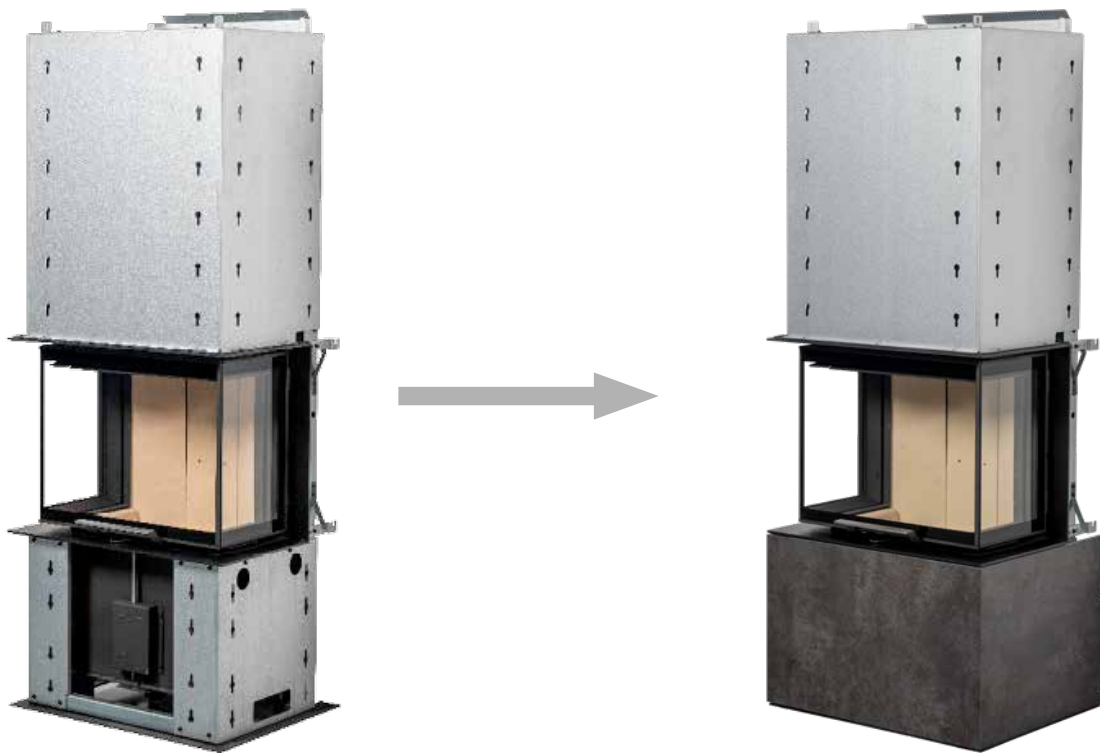

\* L'installation du système de poêle neocube au ras du mur doit être clarifiée avec le ramoneur responsable avant l'installation.





### Montage vidéo en ligne!

Maintenant, scannez le code QR et regardez la vidéo de montage neocube (3 min.).

Même les plus élaborés, feel free! les systèmes de cheminée ne sont composés que de quelques composants coordonnés - un assemblage simple, rapide et propre est garanti.

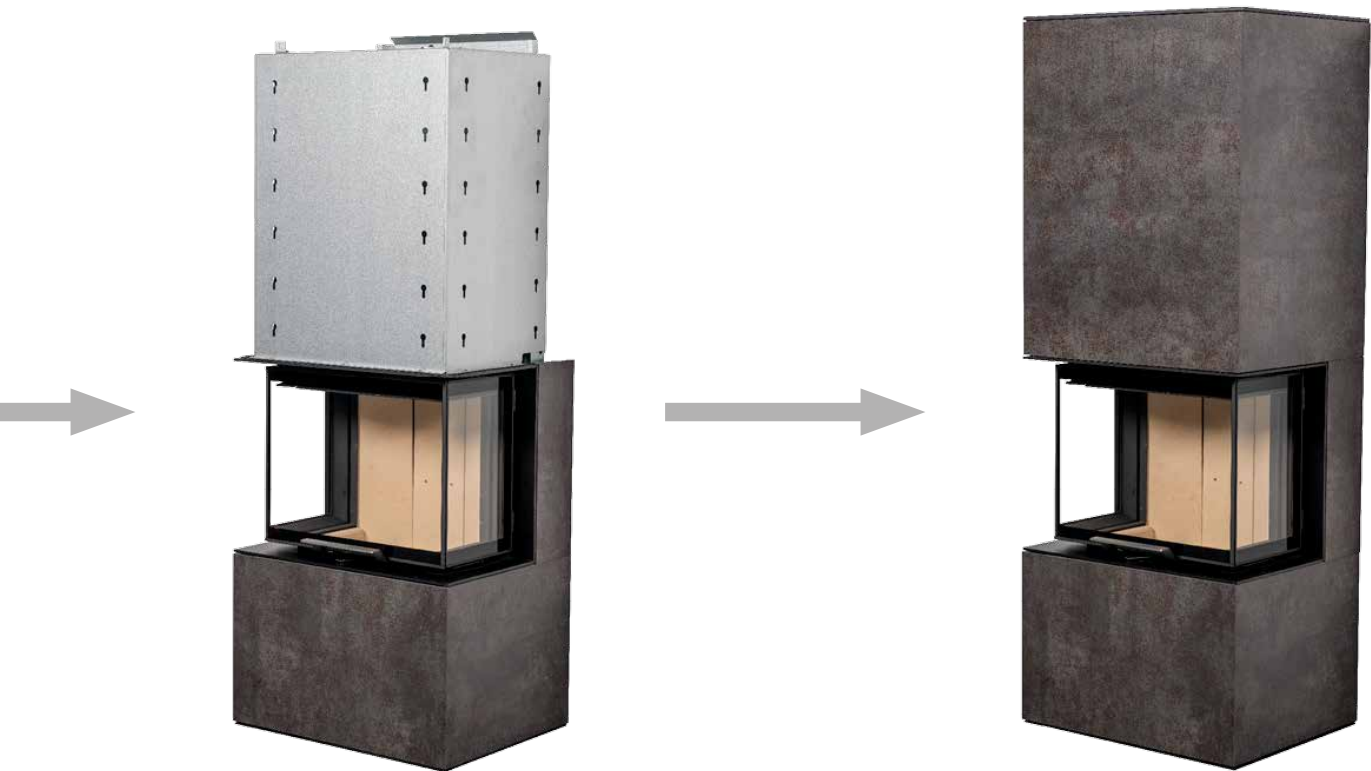

# neocube – céramique

Des surfaces uniques pour des cheminées uniques. C'est pourquoi neocube est disponible en dix surfaces céramiques très différentes. Chaque surface confère au foyer néocube un aspect unique et spécial. Du moderne à l'élégant, du look rouillé au béton en passant par le bois - tout est une question de choix de céramique. Toujours de très haute qualité et résistant.

Les surfaces enduites peuvent souvent conduire à des fissures disgracieuses en plâtre - ce qui est impossible avec la surface en plâtre céramique de haute qualité Just White riverwashed.

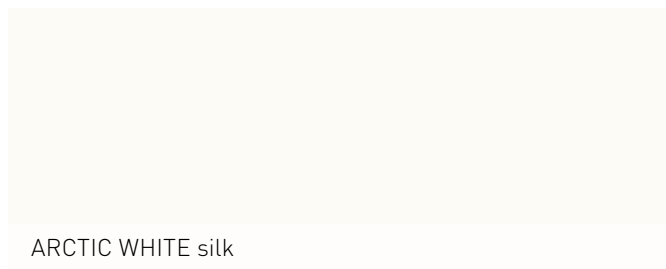

ARCTIC WHITE silk



JUST WHITE riverwashed

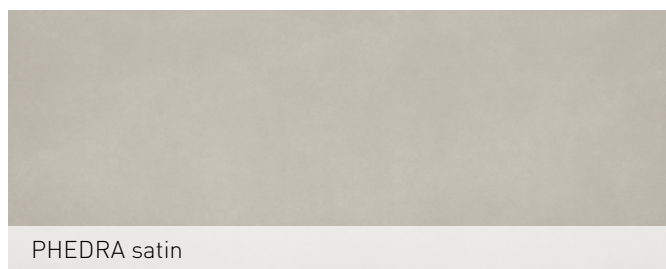

PHEDRA satin



BETON riverwashed



LA BOHEME 01 structure

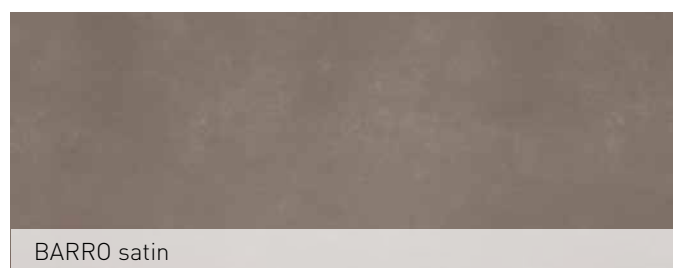

BARRO satin

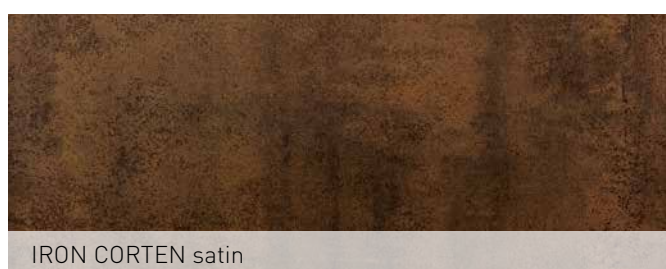

IRON CORTEN satin



IRON GREY satin



KRATER riverwashed



NERO ZIMBABWE riverwashed

# Des partenaires solides pour la plus haute qualité

NEOLITH®

DEKTON®  
ULTRACOMPACT SURFACES

MARAZZI



ACCUMULANT LA CHALEUR



IMPERMÉABLE



100% NATURELLE



RECYCLABLE



RÉSISTANT AUX RAYURES



RÉSISTANT AUX  
TEMPÉRATURES EXTRÊMES



HYGIÉNIQUE



RÉSISTANT AUX UV



FACILE À NETTOYER



RÉSISTANT À LA FLEXION



RÉSISTANT AUX ACIDES  
ET AUX BASIQUES



ANTIBACTÉRIEN





neocube®  
modern style of fire





## Longévité garantie

---

Tous les composants du néocube sont parfaitement coordonnés entre eux, spécialement développés pour l'usage prévu au foyer et testés pour leur durabilité. Pour une sécurité maximale, l'ensemble du foyer est préfabriqué en usine dans la plus haute qualité industrielle et mis en place comme test.



# neocube – Options supplémentaires

## Accumulateur supplémentaire

Pour une accumulation de chaleur durable, chaque produit neocube de la série P et C peut être équipé d'un accumulateur supplémentaire en option en pierre naturelle.



**P10**

kvp1xzs



310,00 EUR



env. 50 kg



**P20**

**C**

kvp2xzs, kvc1xzs, kvc2xzs



330,00 EUR



env. 75 kg

## Raccord d'air de combustion ci-dessous

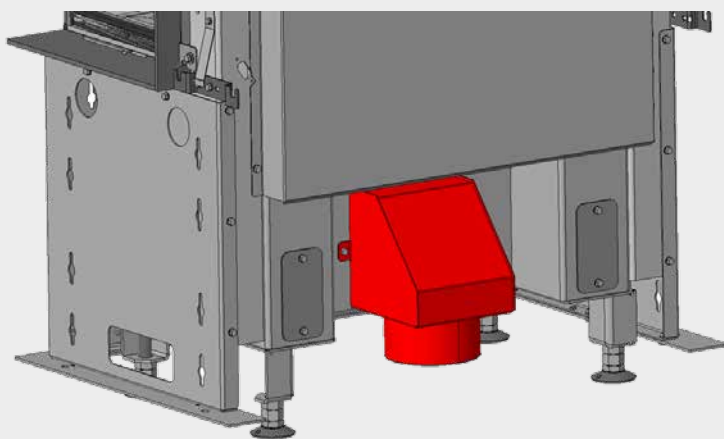

Pour tous les modèles des séries P et C.



80,00 EUR

# neocube – Configurateur

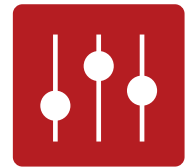

Le configurateur vous permet de visualiser les foyers neocube personnalisés en quelques minutes.

>> [configurateur.neocube-fire.fr](http://configurateur.neocube-fire.fr)



## neocube aussi pour l'extérieur = neocube-o



Plus d'informations aux pages 54 et 55.









Basé sur les 16 modèles neocube, n'hésitez pas! Manufaktur Options planifie une cheminée individuelle et la calcule facilement à un prix fixe. La cheminée complète est préfabriquée en usine dans la plus haute qualité industrielle et mise en place comme test. Le système de cheminée individuel complet ne comprend encore que quelques composants. Cela garantit une installation parfaite sans saleté ni poussière en quelques heures.

Beaucoup de liberté de conception avec la fabrication de néocube "feel free!". Tous les modèles P et C peuvent être modifiés dans leurs dimensions dans une grille de 10 cm individuellement dans n'importe quelle direction pour un prix forfaitaire. De plus, d'autres options et surfaces offrent des possibilités presque infinies. Que ce soit des composants au millimètre près, des parois arrière fermées, une conception du poêle du sol au plafond avec des grilles de ventilation intégrées, un banc de poêle bicolore dans un mélange de matériaux - tout dans de feel free! a fabrication est possible.

- Banc de poêle – Extension ✓
- Banc de poêle – Extension à l'avant ✓
- Jupe – Élévation ✓
- Jupe – hauteur de plafond ✓
- Jupe – Approfondissement ✓
- Vitre vers le haut ✓
- Banc de poêle - en miroir ✓
- Mélange de matériaux ✓
- neocube – Banc range bûches ✓
- D'autres variétés de céramique ✓
- Arrière – fermé ✓
- neocube – précis au millimètre ✓

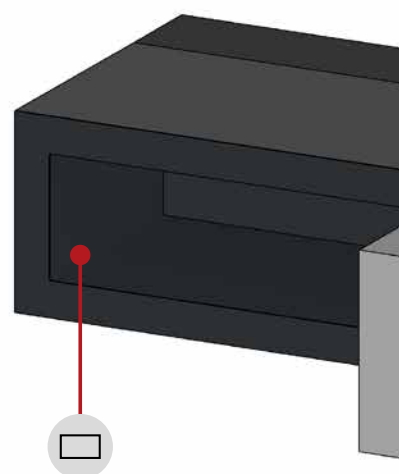

Banc range bûches

Acier: de 835 €

Céramique: de 1.840 €





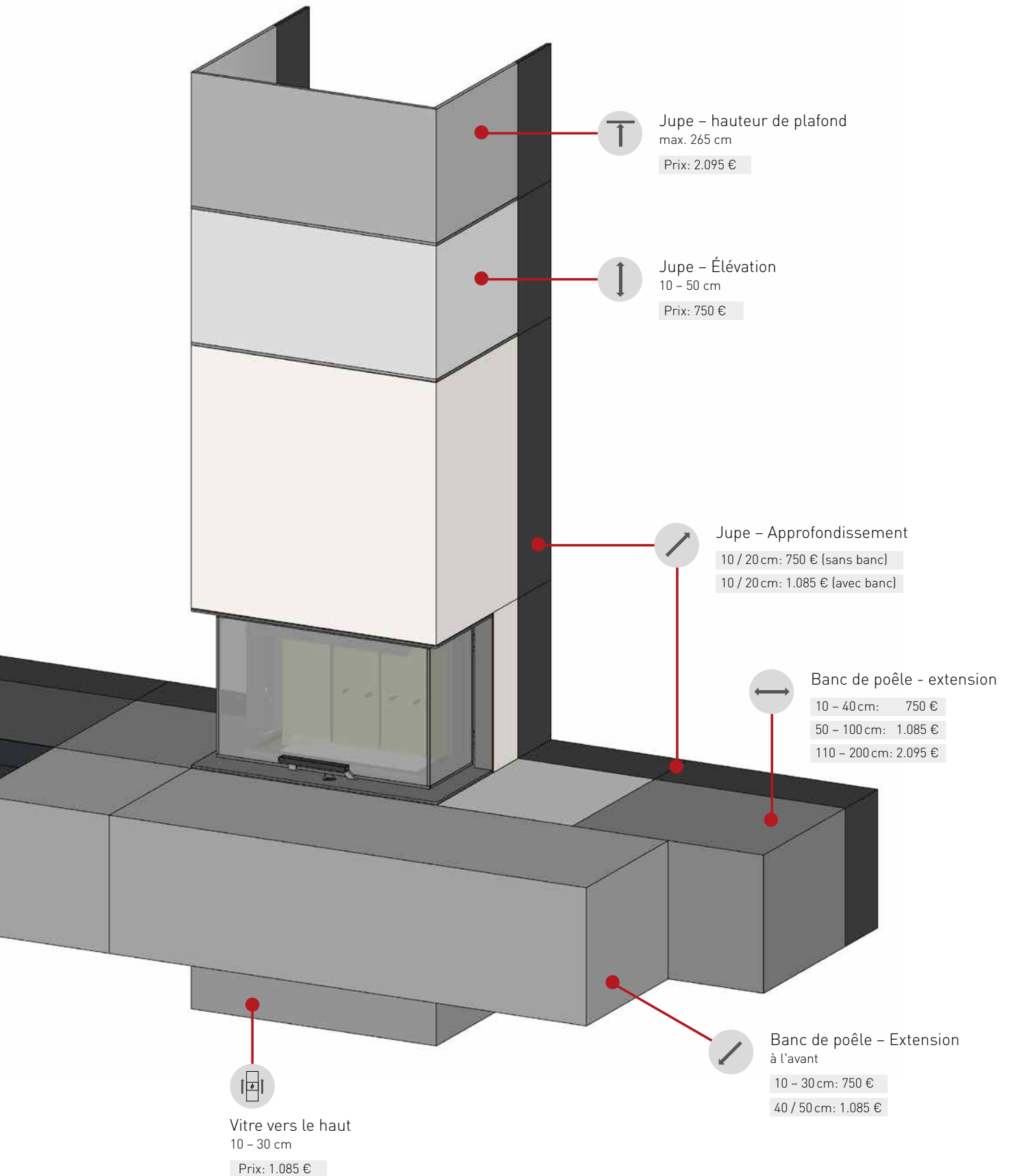







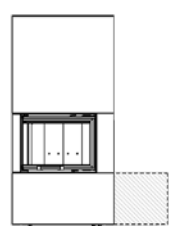

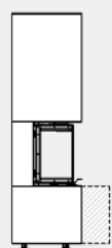
Réserve à bois: de 330 €

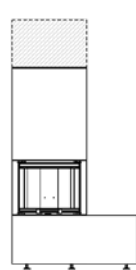
# feel free!

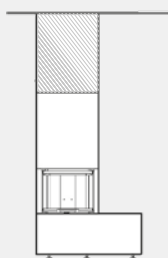

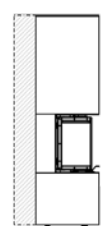





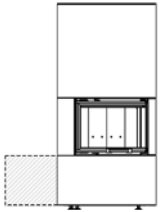

# Vue d'ensemble

feel free!

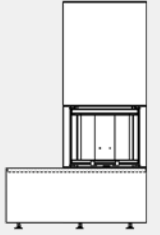
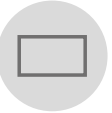
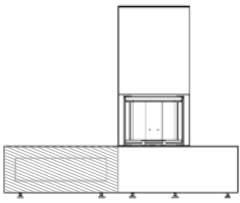
Option	Icône	Désignation	Liste des prix (EUR)	Plan						
Nr. 1 		Banc de poêle	<table border="1"> <tr> <td>10 – 40 cm:</td> <td>750 €</td> </tr> <tr> <td>50 – 100 cm:</td> <td>1.085 €</td> </tr> <tr> <td>110 – 200 cm:</td> <td>2.095 €</td> </tr> </table>	10 – 40 cm:	750 €	50 – 100 cm:	1.085 €	110 – 200 cm:	2.095 €	
		10 – 40 cm:	750 €							
50 – 100 cm:	1.085 €									
110 – 200 cm:	2.095 €									
Extension										
Détails page 34										
Nr. 2 		Banc de poêle	<table border="1"> <tr> <td>10 – 30 cm:</td> <td>750 €</td> </tr> <tr> <td>40 / 50 cm:</td> <td>1.085 €</td> </tr> </table>	10 – 30 cm:	750 €	40 / 50 cm:	1.085 €			
		10 – 30 cm:	750 €							
40 / 50 cm:	1.085 €									
Extension à l'avant										
Détails page 34										
Nr. 3 		Jupe	<table border="1"> <tr> <td>10 – 50 cm:</td> <td>750 €</td> </tr> </table>	10 – 50 cm:	750 €					
		10 – 50 cm:		750 €						
Élévation										
Détails page 35										
Nr. 4 		Jupe	<table border="1"> <tr> <td>h: max. 265 cm</td> <td>2.095 €</td> </tr> </table>	h: max. 265 cm	2.095 €					
		h: max. 265 cm		2.095 €						
hauteur de plafond										
Détails page 35										
Nr. 5 		Jupe	<table border="1"> <tr> <td colspan="2">sans banc</td> </tr> <tr> <td>10 / 20 cm:</td> <td>750 €</td> </tr> </table>	sans banc		10 / 20 cm:	750 €			
		sans banc								
10 / 20 cm:	750 €									
Approfondissement	<table border="1"> <tr> <td colspan="2">avec banc</td> </tr> <tr> <td>10 / 20 cm:</td> <td>1.085 €</td> </tr> </table>	avec banc		10 / 20 cm:	1.085 €					
avec banc										
10 / 20 cm:	1.085 €									
Détails page 36										
Nr. 6 		Vitre vers	<table border="1"> <tr> <td>10 – 30 cm:</td> <td>1.085 €</td> </tr> </table>	10 – 30 cm:	1.085 €					
		10 – 30 cm:		1.085 €						
le haut										
Détails page 36										

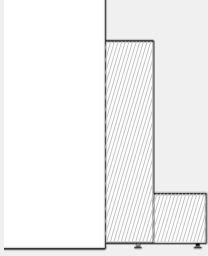

# Vue d'ensemble

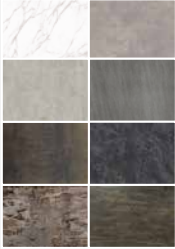
Option	Icône	Désignation	Liste des prix (EUR)	Plan
Nr. 7 ✓		Banc de poêle en miroir	C-Modèles: 245 €	
Détails page 37				
Nr. 8 ✓		Banc de poêle Mélange de matériaux	Prix du forfait: 495 €	
Détails page 37				
Nr. 9 ✓		neocube Banc range bûches	Acier: de 835 € Céramique: de 1.840 € Réserve à bois: de 330 €	
Détails page 38				
Nr. 10 ✓		Arrière fermé	Jupe 10 - 40 cm: 750 € Banc Complet: 415 €	
Détails page 39				
Nr. 11 ✓		neocube précis au millimètre	Prix du forfait: 415 €	
Détails page 39				
Nr. 12 ✓		D'autres variétés de céramique	Modèles P et C Tablier: 245 € Banc: 245 € Modèles S Complet: 245 €	
Détails page 40				



Free | Free | Free



Encore plus d'individualité sur demande: Table de feu, formes spéciales, évidements, éléments de porte, autres céramiques, etc.



## Banc de poêle – Extension

Option	Icône	Désignation	Liste des prix	Plan
Nr. 1 ✓		Banc de poêle	10 – 40 cm: 750 €	
		Extension	50 – 100 cm: 1.085 €	
			110 – 200 cm: 2.095 €	

Sur tous les modèles avec un banc de cheminée, celui-ci peut être étendu dans une ou deux directions dans une grille de 10 cm.

L'extension maximale est de 200 cm.

Avec la variante 110 - 200 cm, il peut être nécessaire de concevoir le banc de poêle en plusieurs parties.

Raccourcir le banc du cheminée est également possible sur demande.

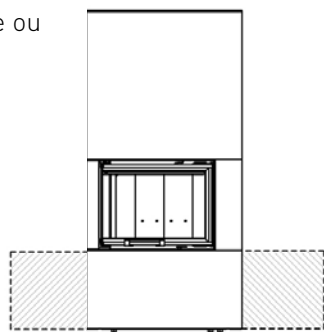

## Banc de poêle – Extension à l'avant

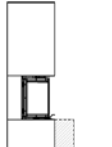
Option	Icône	Désignation	Liste des prix	Plan
Nr. 2 ✓		Banc de poêle	10 – 30 cm: 750 €	
		Extension à l'avant	40 / 50 cm: 1.085 €	

La profondeur du banc est extensible par l'avant.  
De 10 à 50 cm, par tranche de 10 cm.

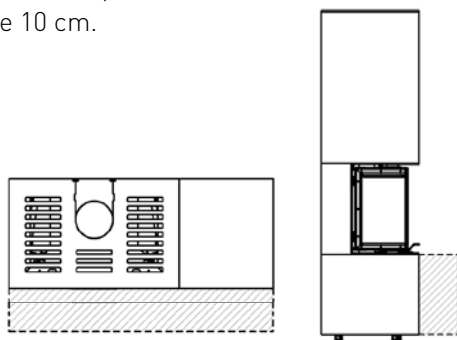

## Juqe - Élévation

Option	Icone	Désignation	Liste des prix	Plan
Nr. 3 ✓		Juqe Élévation	10 - 50 cm: 750 €	

Pour les modèles P et C l'élément supérieur en céramique peuvent être augmenté **jusqu'à 50 cm par incréments de 10 cm**.

Une augmentation n'est possible que si les murs ne sont pas protégés!

**Attention!** La seule façon d'augmenter la hauteur du cheminée sur un mur à protéger est de prévoir un approfondissement du cheminée en plus de l'augmentation du cheminée, avec isolation intégrée selon les règles techniques.

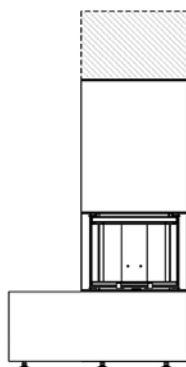

## Juqe - hauteur de plafond

Option	Icone	Désignation	Liste des prix	Plan
Nr. 4 ✓		Juqe hauteur de plafond	h: max. 265 cm 2.095 €	

Pour tous les modèles P et C, un deuxième composant à hauteur de plafond peut être placé sur le tablier en céramique du modèle standard. Cela crée un système de cheminée à hauteur de plafond. Le composant haut de plafond contient déjà deux grilles d'aération affleurantes et deux grilles pour une ventilation arrière active.

Un faux plafond en silicate de calcium est également installé.

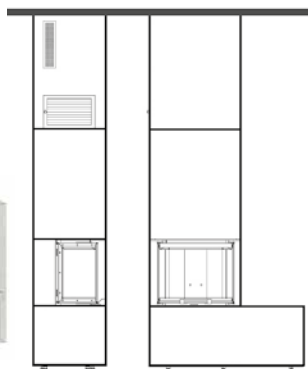

La hauteur du système de cheminée complet est de 265 cm maximum. La fabrication par incréments millimétriques est incluse dans le prix.



## Jupe – Approfondissement

Option	Icône	Désignation	Liste des prix	Plan
Nr. 5 ✓		Jupe	sans banc 10 / 20 cm: 750 €	
		Approfondissement	avec banc 10 / 20 cm: 1.085 €	

Tous les modèles P et C peuvent être fabriqués en version plus profonde de **10 cm** ou **20 cm**.

Pour tous les modèles dotés d'un banc, le banc est également plus profond.

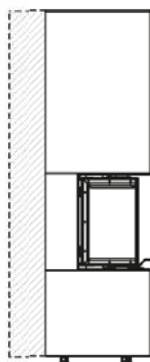

## Vitre vers – le haut

Option	Icône	Désignation	Liste des prix	Plan
Nr. 6 ✓		Vitre vers	10 - 30 cm: 1.085 €	
		le haut		

Pour les modèles P et C sans banc, l'insert peut être rehaussé de **10, 20 ou 30 cm**.

Attention: Le poêle est également rehaussé de la même hauteur que l'incrément choisi.

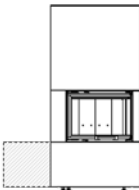

## Banc de poêle – en miroir (C-Modèles)

Option	Icône	Désignation	Liste des prix	Plan
Nr. 7 ✓		Banc de poêle en miroir	C-Modèles: 245 €	

Dans le cas des modèles C12 et C23, il est possible de placer le banc (mêmes dimensions) d'un côté ou de l'autre du poêle en miroir.

En d'autres termes, le banc de poêle se trouve du côté opposé au feu.

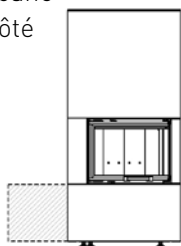

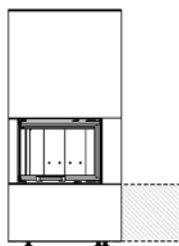

C12 – banc en miroir



C23 – banc en miroir



## Banc de poêle – Mélange de matériaux

Option	Icône	Désignation	Liste des prix	Plan
Nr. 8 ✓		Banc de poêle Mélange de matériaux	Prix du forfait: 495 €	

Tous les modèles avec un banc de cheminée peuvent être fabriqués dans le mélange de matériaux - c'est-à-dire la plaque de couverture horizontale du banc du poêle est faite d'un matériau différent de celui des plaques de revêtement verticales. La plaque de couverture a un bord visible usiné de 12 mm d'épaisseur, qui dépasse de quelques millimètres au-dessus du banc.

Tous les matériaux céramiques néocube sont disponibles.\*

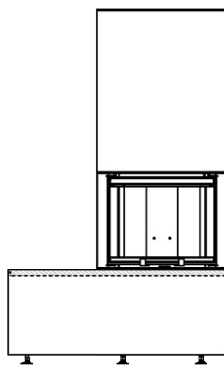

\* Veuillez noter: à n'hésitez pas! Les matériaux ont un supplément.

## neocube – Banc range bûches

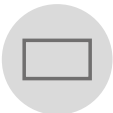
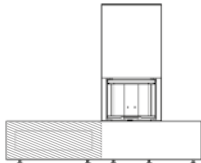
Option	Icône	Désignation	Liste des prix	Plan						
Nr. 9 ✓		neocube Banc range bûches	<table border="1"> <tr> <td>Acier:</td> <td>de 835 €</td> </tr> <tr> <td>Céramique:</td> <td>de 1.840 €</td> </tr> <tr> <td>Réserve à bois:</td> <td>de 330 €</td> </tr> </table>	Acier:	de 835 €	Céramique:	de 1.840 €	Réserve à bois:	de 330 €	
Acier:	de 835 €									
Céramique:	de 1.840 €									
Réserve à bois:	de 330 €									

### Élément de banc – Acier

Élément de banc enduit de peinture de haute qualité en trois tailles différentes, y compris un cadre avant enduit. Les éléments du banc sont toujours recouverts sur trois côtés de céramique - c'est chaque élément peut être installé à gauche et à droite du système de foyer.

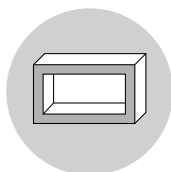

50 cm:	835 €
75 cm:	1.085 €
100 cm:	1.335 €



### Élément de banc – Céramique

Élément de banc très élaboré et de haute qualité, entièrement en céramique - c'est L'avant du banc et la doublure intérieure complète du compartiment en bois sont en céramique.

L'élément de banc en céramique est disponible en deux tailles différentes. Les éléments du banc sont toujours recouverts sur trois côtés de céramique - c'est chaque élément peut être fixé au système de foyer à gauche ou à droite.

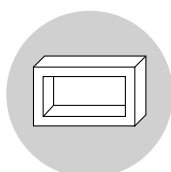

75 cm:	1.840 €
100 cm:	2.180 €



### Élément de banc – Réserve à bois

Des réserve à bois enduit de peinture en quatre longueurs différentes peuvent être fixées à tous les modèles de néocube. Chaque réserve à bois contient un système de pied réglable et une céramique tampon de 12 mm d'épaisseur. Les caisses en bois sont disponibles en revêtement en peinture noir et blanc.

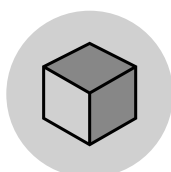

40 cm:	330 €	120 cm:	665 €
80 cm:	495 €	160 cm:	835 €



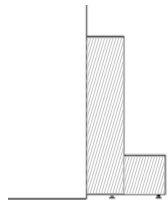

## Arrière – fermé

Option	Icône	Désignation	Liste des prix	Plan				
Nr. 10 ✓		Arrière	<table border="1"> <tr><td>Jupe</td><td></td></tr> <tr><td>10 – 40 cm:</td><td>750 €</td></tr> </table>	Jupe		10 – 40 cm:	750 €	
		Jupe						
10 – 40 cm:	750 €							
fermé	<table border="1"> <tr><td>Banc</td><td></td></tr> <tr><td>Complet:</td><td>415 €</td></tr> </table>	Banc		Complet:	415 €			
Banc								
Complet:	415 €							

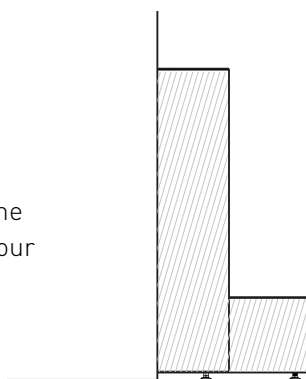
Tous les modèles neocube P et C peuvent également être en céramique à l'arrière.  
 L'arrière de la cheminée peut être fermée jusqu'à 40 cm dans une grille de 10 cm.  
 L'arrière de la banque complètement.  
 L'arrière du poêle est toujours fait du même matériau que le poêle, il en va de même pour le banc du poêle.



## neocube – précis au millimètre

Option	Icône	Désignation	Liste des prix	Plan		
Nr. 11 ✓		neocube	<table border="1"> <tr><td>Prix du forfait:</td><td>415 €</td></tr> </table>	Prix du forfait:	415 €	
		Prix du forfait:		415 €		
précis au millimètre						

En règle générale, tous sont libres!  
 Options réalisées dans une grille de 10 cm - il est également possible de fabriquer chaque option avec une précision millimétrique pour un supplément de 490 €.

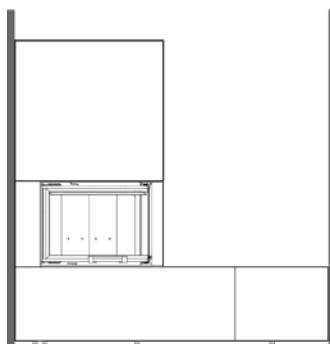

En plus de la définition, n'hésitez pas! Des options peuvent être faites dans le cadre d'une demande spéciale.

p. e. Table de feu formes spéciales, évidements, élément de porte autres céramiques, etc.



## D'autres variétés de céramique

Option	Icône	Désignation	Liste des prix	Plan										
Nr. 12 ✓		D'autres variétés de céramique	<table border="1"> <tr> <td colspan="2">Modèles P et C</td> </tr> <tr> <td>Tablier:</td> <td>245 €</td> </tr> <tr> <td>Banc:</td> <td>245 €</td> </tr> <tr> <td colspan="2">Modèles S</td> </tr> <tr> <td>Complet:</td> <td>245 €</td> </tr> </table>	Modèles P et C		Tablier:	245 €	Banc:	245 €	Modèles S		Complet:	245 €	
Modèles P et C														
Tablier:	245 €													
Banc:	245 €													
Modèles S														
Complet:	245 €													

neocube est disponible en 10 surfaces impressionnantes. Pour une personnalisation plus poussée, le socle et la jupe sont également disponibles dans de nombreuses autres finitions de surfaces en céramique CB.

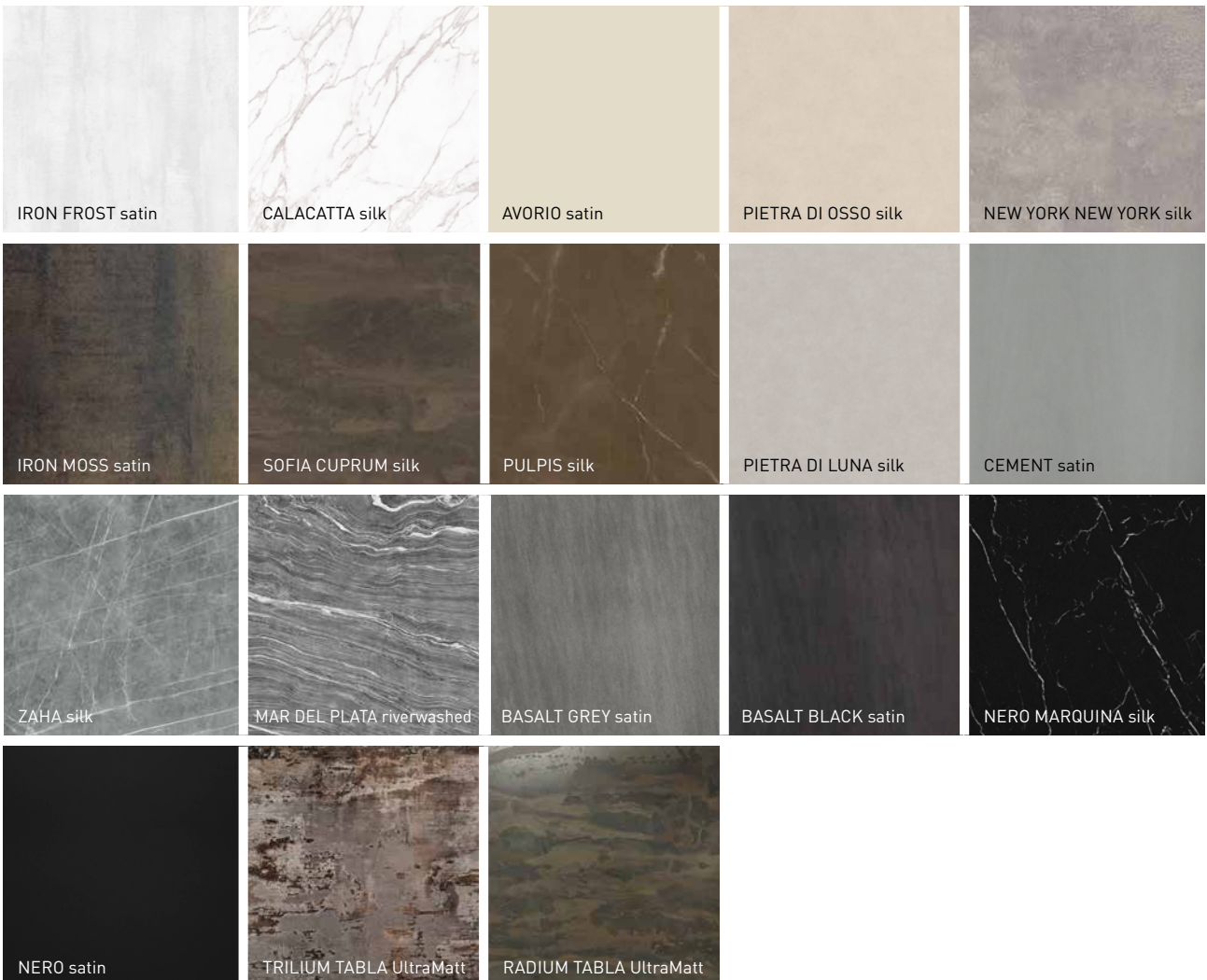











neocube®  
modern style of fire





## Les propriétés céramiques uniques

Les différentes surfaces en céramique confèrent au foyer néocube un aspect unique et époustoufflant. La céramique n'est pas seulement unique d'un point de vue optique - la céramique établit également de nouvelles normes en termes de résistance, de résistance aux rayures et de durabilité.

# Détails Techniques (Aperçu des prix feel free, pages 32 et 33)

Informations techniques	P10	P11	P12	P13	P20	P21	P22	P23
Puissance calorifique nominale, kW	5,7	5,7	5,7	5,7	7,8	7,8	7,8	7,8
Rendement, %	82,1	82,1	82,1	82,1	82,9	82,9	82,9	82,9
Puissance de chauffage mini./maxi., kW	2,9-7,4	2,9-7,4	2,9-7,4	2,9-7,4	3,5-10	3,5-10	3,5-10	3,5-10
Flux massique des gaz d'échappement pour puissance calorifique nominale, g/s	4,9	4,9	4,9	4,9	6,9	6,9	6,9	6,9
Température des gaz d'échappement au niveau du manchon, °C	234	234	234	234	221	221	221	221
Pression de refoulement mini. pour puissance calorifique nominale, Pa	10	10	10	10	12	12	12	12
La classe d'efficacité énergétique du modèle	A+	A+	A+	A+	A+	A+	A+	A+
Besoin en d'air de combustion, m³/h	20,3	20,3	20,3	20,3	27,9	27,9	27,9	27,9
Quantité de bois maxi, kg/h	2,1	2,1	2,1	2,1	2,25	2,25	2,25	2,25

## Conduit de fumée

Diamètre ø en mm	150	150	150	150	150	150	150	150
Hauteur du raccord du conduit de fumée arrière en cm	135,00	135,00	135,00	135,00	135,00	135,00	135,00	135,00

## Manchons d'air de combustion (possible arrière et en bas\*)

Diamètre ø en mm	125	125	125	125	125	125	125	125
------------------	-----	-----	-----	-----	-----	-----	-----	-----

## Dimensions | Poids

Hauteur globale en cm	169,60	169,60	169,60	169,60	169,80	169,80	169,80	169,80
Largeur globale en cm	62,20	105,00	105,00	105,00	77,20	120,00	120,00	120,00
Profondeur globale en cm	50,00	50,00	50,00	50,00	50,00	50,00	50,00	50,00
Poids en kg	256	283,5	283,5	283,5	295	323	323	323
Longueur de bûche max. en cm	35	35	35	35	50	50	50	50
Dimensions de la porte en cm (l x p x h)	52 x 27 x 43				67 x 27 x 43			

## Contrôles | Autorisations

DIN EN 13240   DIN EN 13229	✓   ✓	✓   ✓	✓   ✓	✓   ✓	✓   ✓	✓   ✓	✓   ✓	✓   ✓
1. BlmSchV.	✓	✓	✓	✓	✓	✓	✓	✓
2. BlmSchV.	✓	✓	✓	✓	✓	✓	✓	✓
Art. 15 a B-VG (Autriche)	✓	✓	✓	✓	✓	✓	✓	✓
DIN+	✓	✓	✓	✓	✓	✓	✓	✓

## Liste des prix\*\*

Pris hors taxe	<b>5.210,00</b>	<b>5.630,00</b>	<b>5.630,00</b>	<b>5.630,00</b>	<b>5.370,00</b>	<b>5.790,00</b>	<b>5.790,00</b>	<b>5.790,00</b>
Frais de transport (prix nets sans remise)	250,00	250,00	250,00	250,00	250,00	250,00	250,00	250,00
Frais d'emballage (prix nets sans remise)	85,00	85,00	85,00	85,00	85,00	85,00	85,00	85,00

\* Les modèles S ont une pièce de connexion vers le bas. De là, peut être connecté en connectant une ligne vers le bas ou en arrière.  
Les modèles C et P ont une pièce de raccordement à l'arrière. De là, peut être connecté en connectant une ligne vers le bas ou en arrière.

\*\* Les accessoires, les matériaux pour le raccordement et le montage ne sont pas inclus dans le prix.

**NOUVEAU: les modèles des séries P et C sont également homologués DIN EN 13229.**

Informations techniques	C10	C12	C20	C23	S10 / S20	S / XL
Puissance calorifique nominale, kW	7,8	7,8	7,8	7,8	5,4	5,4
Rendement, %	82,9	82,9	82,9	82,9	83,0	83,0
Puissance de chauffage mini./maxi., kW	3,5-10	3,5-10	3,5-10	3,5-10	3-7	3-7
Flux massique des gaz d'échappement pour puissance calorifique nominale, g/s	6,9	6,9	6,9	6,9	5,8	5,8
Température des gaz d'échappement au niveau du manchon, °C	221	221	221	221	237	237
Pression de refoulement mini. pour puissance calorifique nominale, Pa	12	12	12	12	12	12
La classe d'efficacité énergétique du modèle	A+	A+	A+	A+	A+	A+
Besoin en d'air de combustion, m³/h	27,9	27,9	27,9	27,9	15,0	15,0
Quantité de bois maxi, kg/h	2,25	2,25	2,25	2,25	1,3	1,3

### Conduit de fumée

Diamètre ø en mm	150	150	150	150	130	130
Hauteur du raccord du conduit de fumée arrière en cm	135,00	135,00	135,00	135,00	135,00	135,00

### Manchons d'air de combustion (possible arrière et en bas\*)

Diamètre ø en mm	125	125	125	125	125	125
------------------	-----	-----	-----	-----	-----	-----

### Dimensions | Poids

Hauteur globale en cm	170,00	170,00	170,00	170,00	149,00	164,80
Largeur globale en cm	81,40	124,40	81,40	124,40	40,00	40,00
Profondeur globale en cm	52,50	52,50	52,50	52,50	40,00	40,00
Poids en kg	332	356	332	356	184	208
Longueur de bûche max. en cm	50	50	50	50	33	33
Dimensions de la porte en cm (l x p x h)	58,5 x 31 x 43		58,5 x 31 x 43		39,5 x 39,5 x 49,7	

### Contrôles | Autorisations

DIN EN 13240   DIN EN 13229	✓   ✓	✓   ✓	✓   ✓	✓   ✓	✓   -	✓   -
1. BlmSchV.	✓	✓	✓	✓	✓	✓
2. BlmSchV.	✓	✓	✓	✓	✓	✓
Art. 15 a B-VG (Autriche)	✓	✓	✓	✓	✓	✓
DIN+	✓	✓	✓	✓	✓	✓

### Liste des prix\*\*

Pris hors taxe	<b>5.290,00</b>	<b>5.710,00</b>	<b>5.290,00</b>	<b>5.710,00</b>	<b>3.530,00</b>	<b>3.950,00</b>
Frais de transport (prix nets sans remise)	250,00	250,00	250,00	250,00	120,00	120,00
Frais d'emballage (prix nets sans remise)	85,00	85,00	85,00	85,00	85,00	85,00

### Équipement

Accumulateur supplémentaire, P10 séries	env. 50 kg	310,00	Raccord d'air de combustion ci-dessous	80,00
Accumulateur supplémentaire, P20 séries	env. 75 kg	330,00	pour les modèles P et C	



# Dessins techniques P10-Série

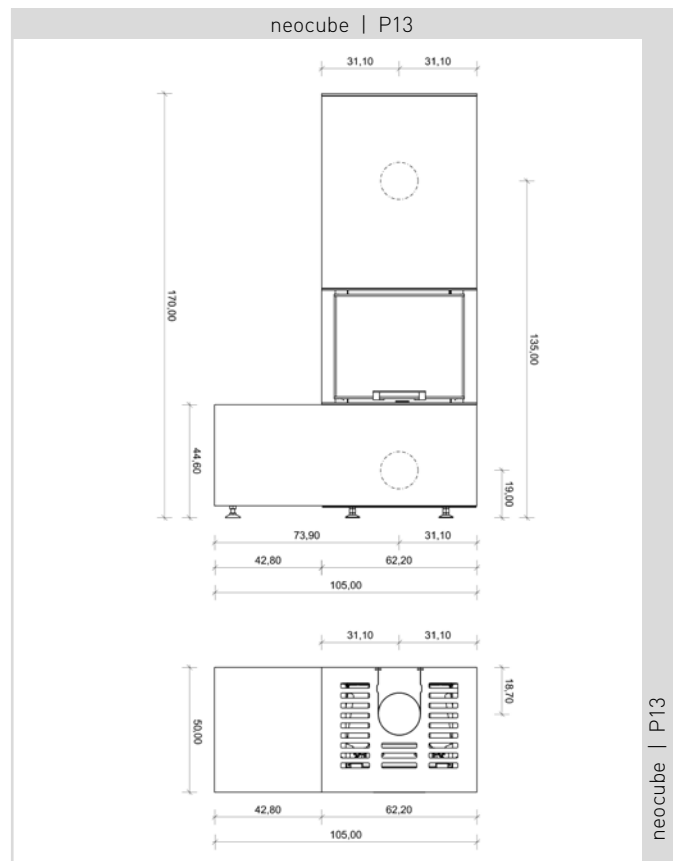
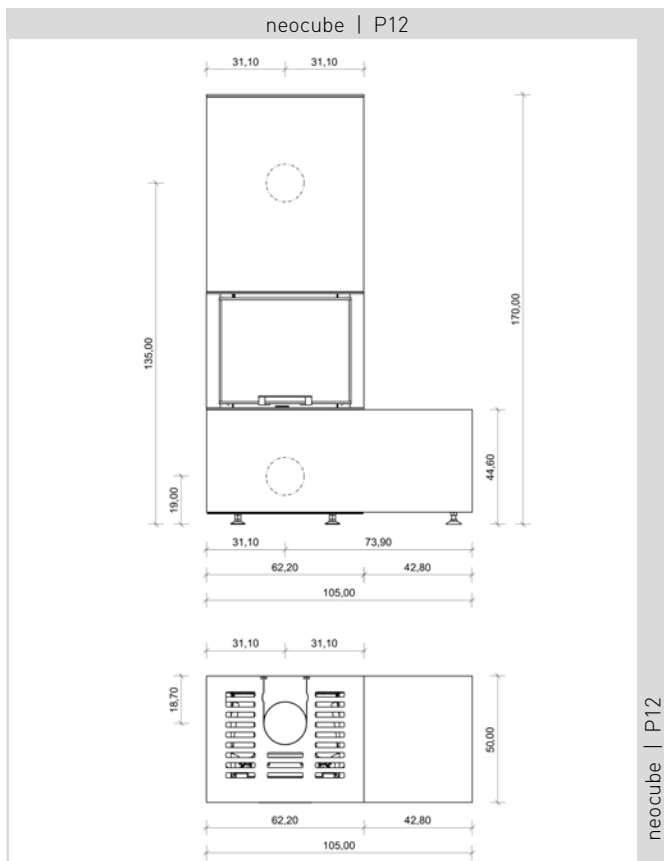
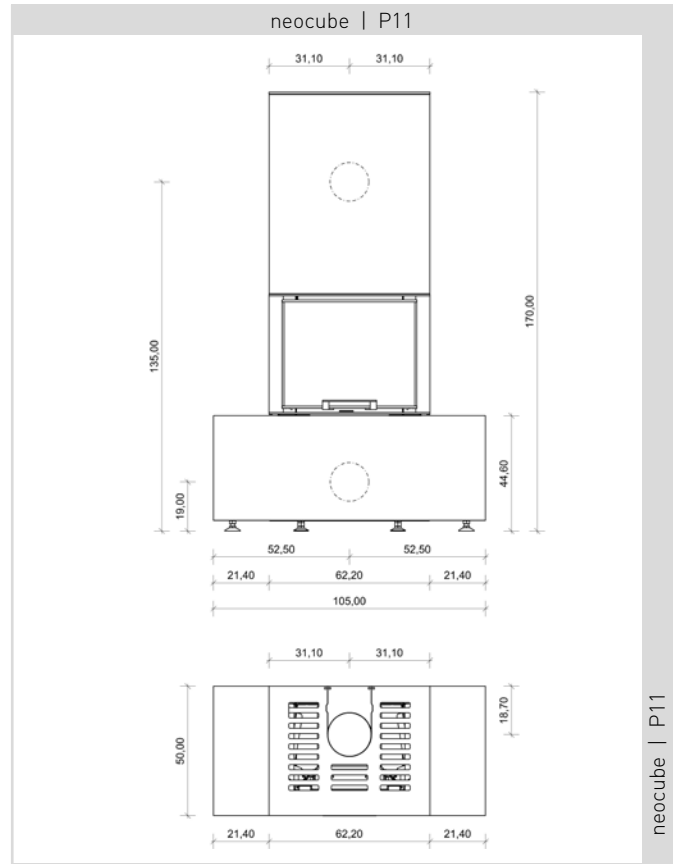
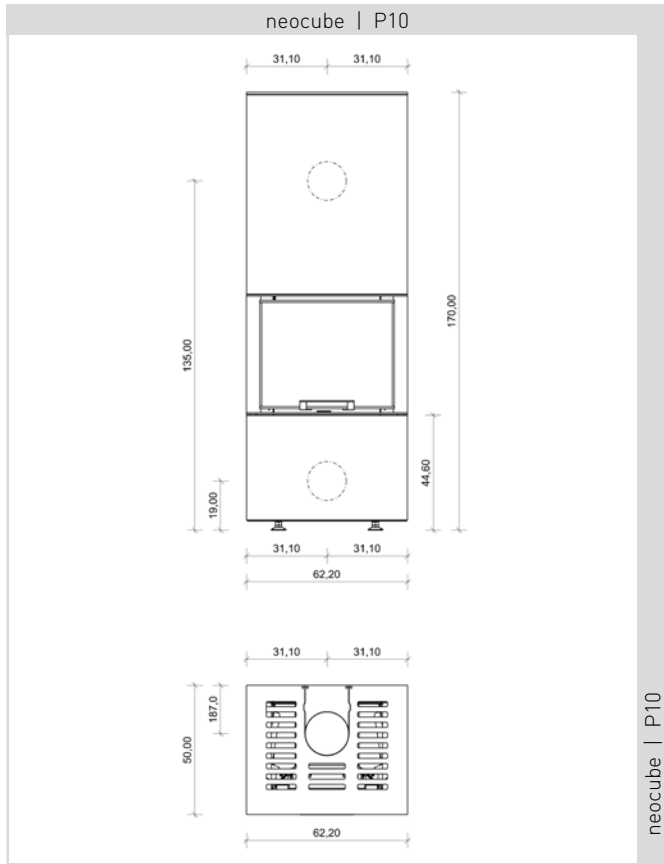



# Dessins techniques P20-Série

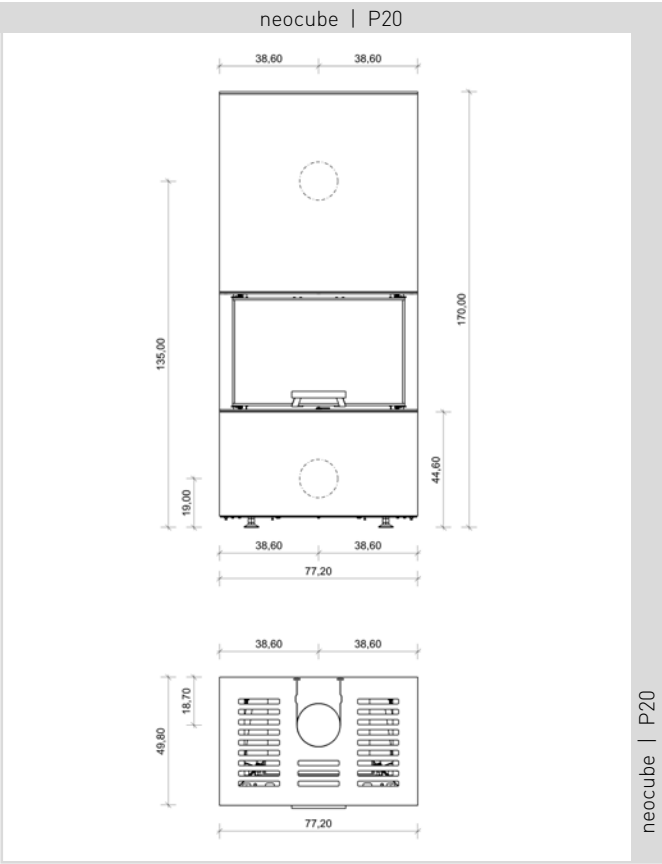

neocube | P20

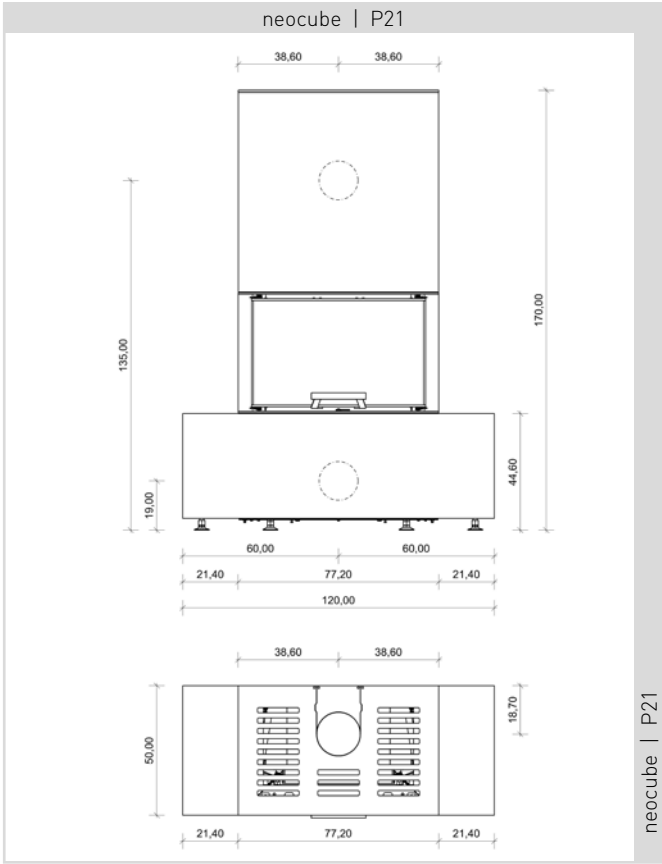

neocube | P21

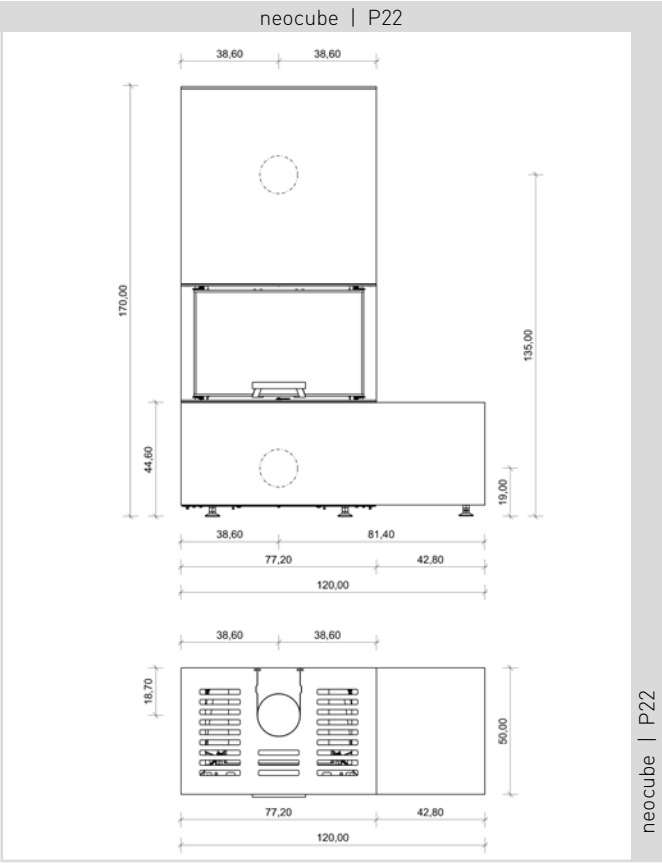

neocube | P22

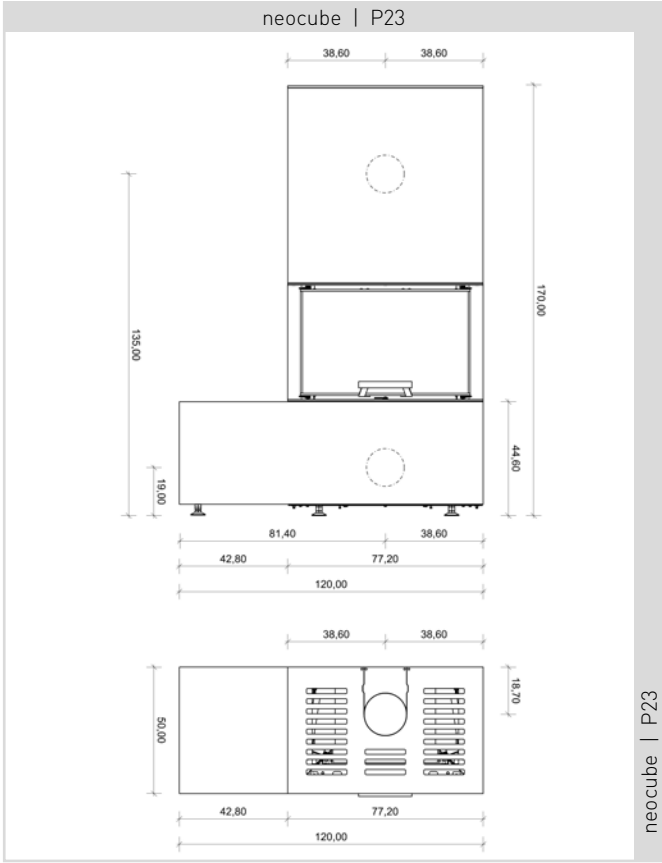

neocube | P23

# Dessins techniques C-Série

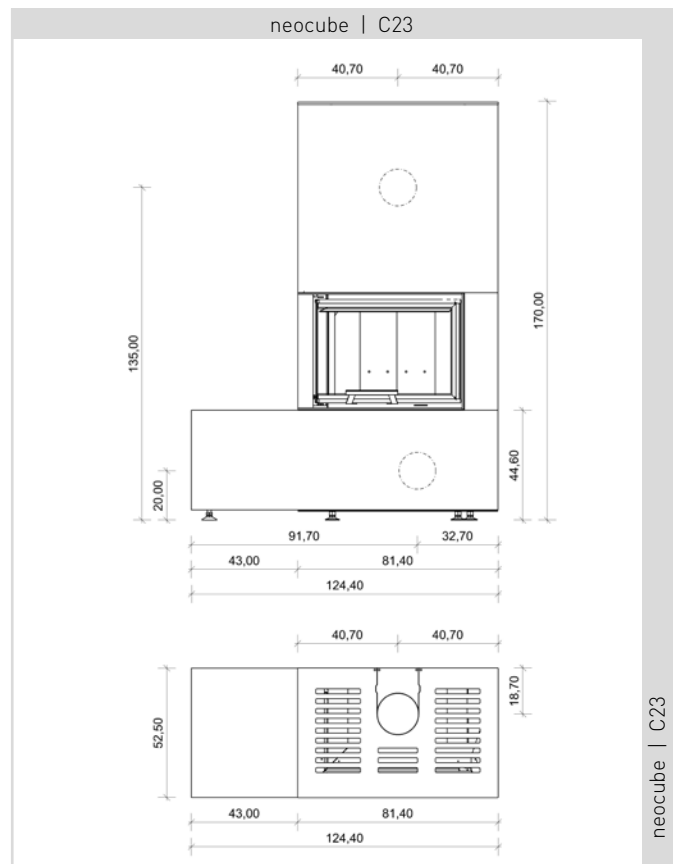
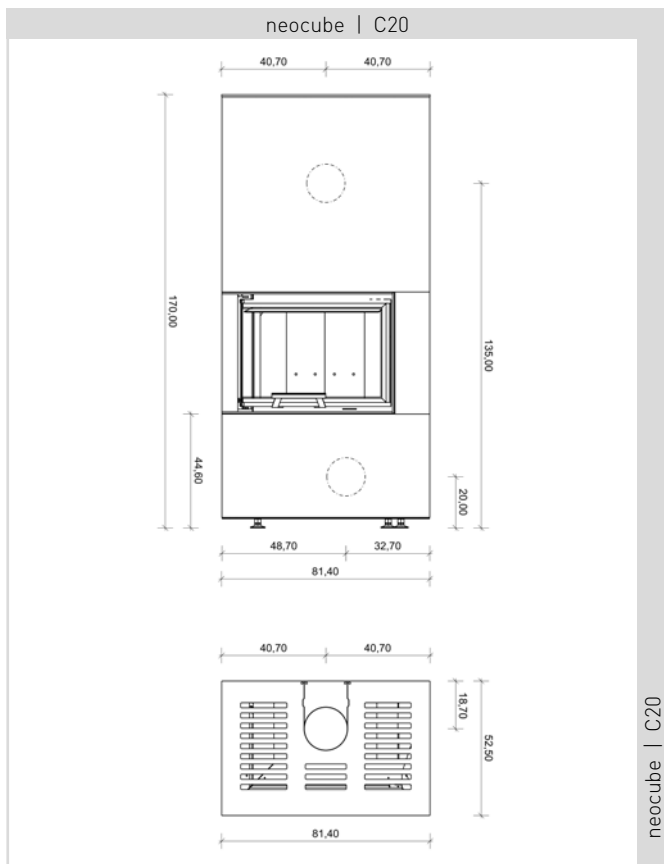
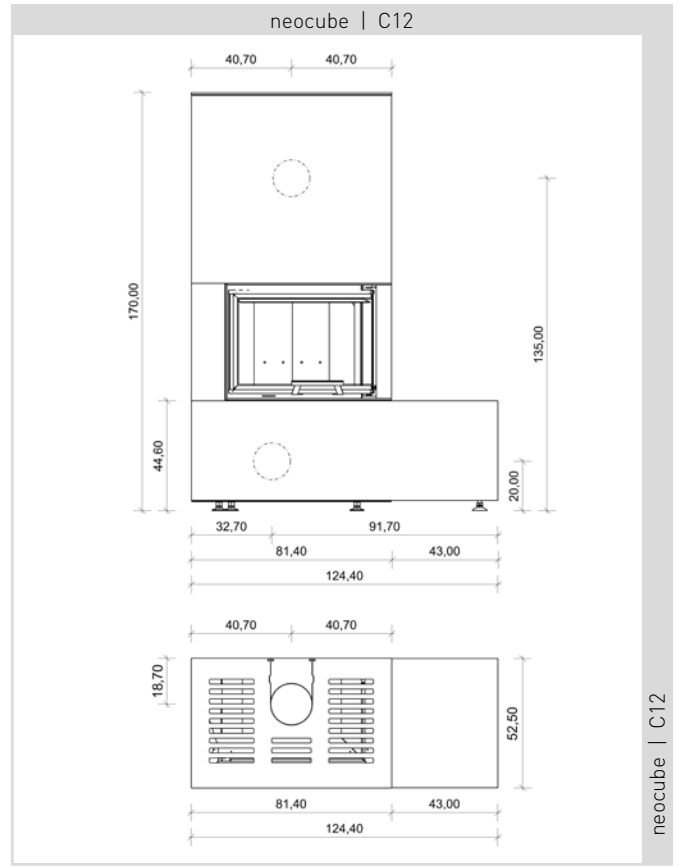
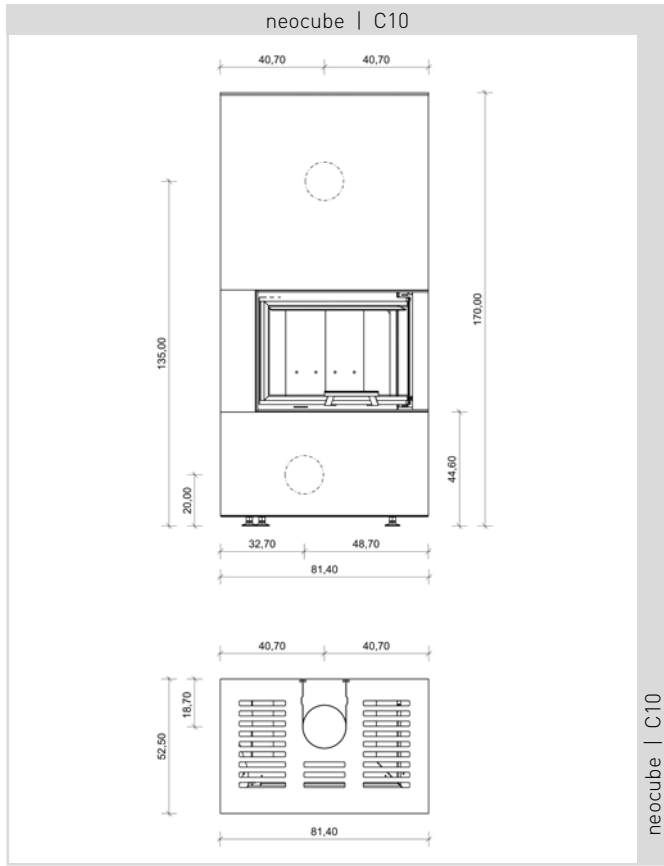

# Dessins techniques S-Série

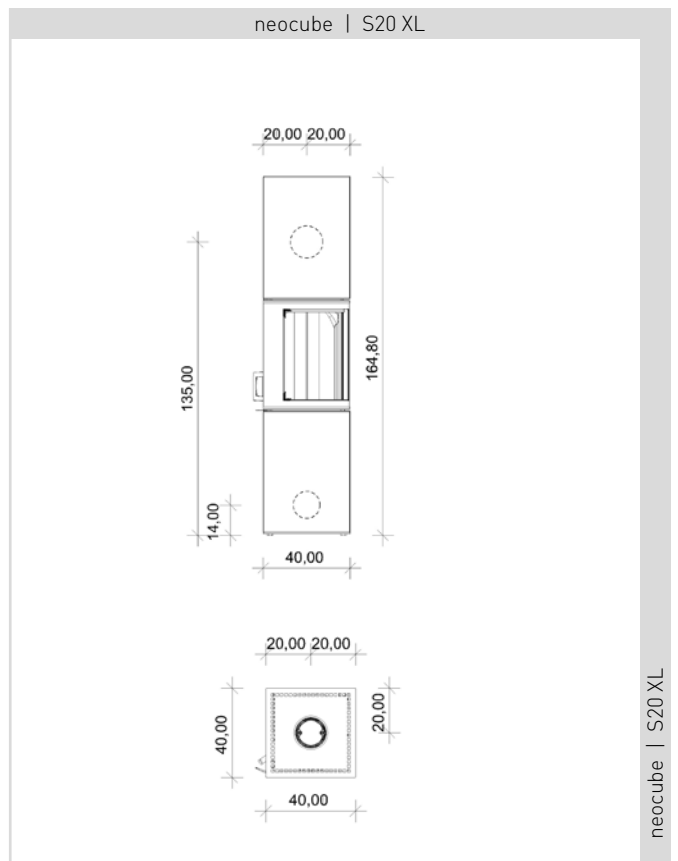
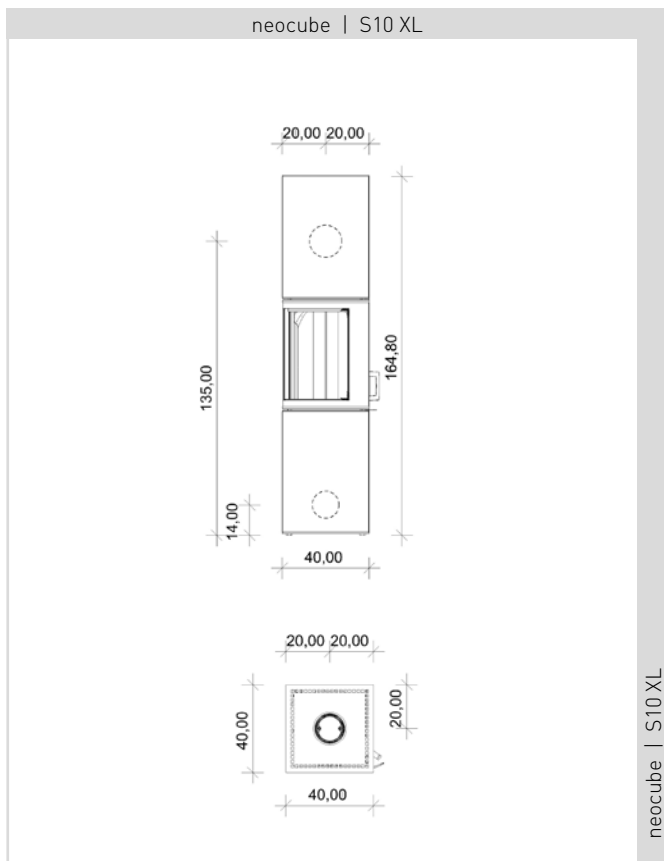
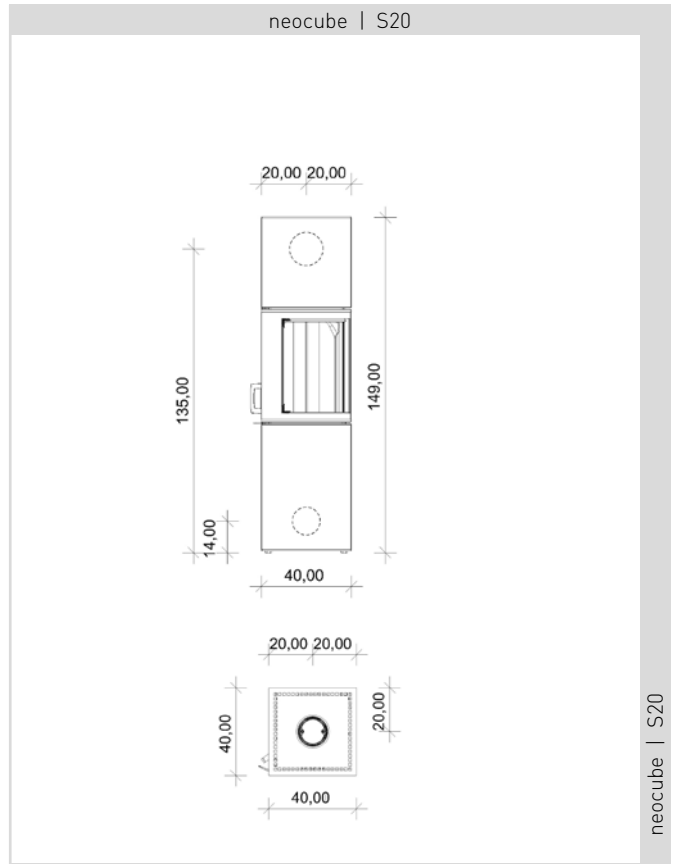
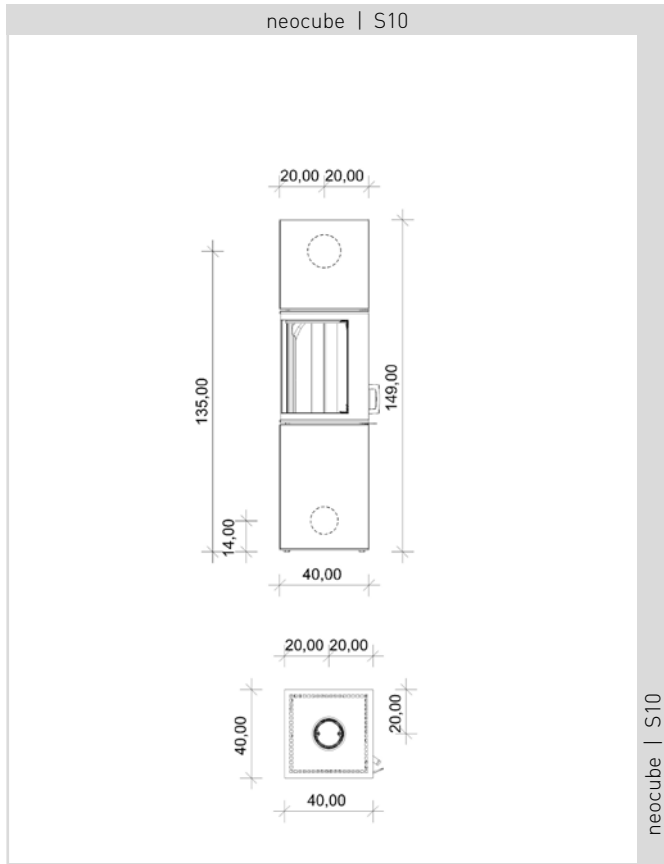

## Fiche produit conforme à l'ordonnance EU 2015/1186 et label énergétique

### P-Série:

Le nom du fournisseur ou la marque commerciale:	CB-tec GmbH							
La référence du modèle donnée par le fournisseur:	P10	P11	P12	P13	P20	P21	P22	P23
La classe d'efficacité énergétique du modèle:	A+	A+	A+	A+	A+	A+	A+	A+
La puissance thermique directe en [kW]:	5,7	5,7	5,7	5,7	7,8	7,8	7,8	7,8
L'indice d'efficacité énergétique EEI:	110,0	110,0	110,0	110,0	111,0	111,0	111,0	111,0
Le rendement utile à la puissance thermique nominale (%):	82,1	82,1	82,1	82,1	82,9	82,9	82,9	82,9
Le rendement utile à la puissance thermique minimale (%):	N.A.							
Mesures spécifiques (lors de l'assemblage, de la maintenance):	Voir mode d'emploi							

### C-Série:

Le nom du fournisseur ou la marque commerciale:	CB-tec GmbH			
La référence du modèle donnée par le fournisseur:	C10	C12	C20	C23
La classe d'efficacité énergétique du modèle:	A+	A+	A+	A+
La puissance thermique directe en [kW]:	7,8	7,8	7,8	7,8
L'indice d'efficacité énergétique EEI:	111,0	111,0	111,0	111,0
Le rendement utile à la puissance thermique nominale (%):	82,9	82,9	82,9	82,9
Le rendement utile à la puissance thermique minimale (%):	N.A.			
Mesures spécifiques (lors de l'assemblage, de la maintenance):	Voir mode d'emploi			

### S-Série:

Le nom du fournisseur ou la marque commerciale:	CB-tec GmbH			
La référence du modèle donnée par le fournisseur:	S10	S20	S10 XL	S20 XL
La classe d'efficacité énergétique du modèle:	A+	A+	A+	A+
La puissance thermique directe en [kW]:	5,4	5,4	5,4	5,4
L'indice d'efficacité énergétique EEI:	111,3	111,3	111,3	111,3
Le rendement utile à la puissance thermique nominale (%):	83,0	83,0	83,0	83,0
Le rendement utile à la puissance thermique minimale (%):	N.A.			
Mesures spécifiques (lors de l'assemblage, de la maintenance):	Voir mode d'emploi			



Profitez également du design néocube à l'extérieur



neocube<sup>®</sup>-o  
the outdoor fireplace

## Conception unique

- > Conception de base de la plus haute qualité au look solide
- > 14 neolith<sup>®</sup> surfaces céramiques
- > Image de flamme impressionnante
- > Excellente technologie de combustion
- > Hauteur de flamme réglable
- > Extrêmement résistant aux intempéries grâce à la construction en acier inoxydable
- > Puissance de chauffage puissante et réglable
- > Finition de haute qualité
- > Convient à tous les types de gaz



Toutes les informations sur: [www.neocube-o.com](http://www.neocube-o.com)

NEOLITH<sup>®</sup>

# neocube-o: le foyer extérieur unique



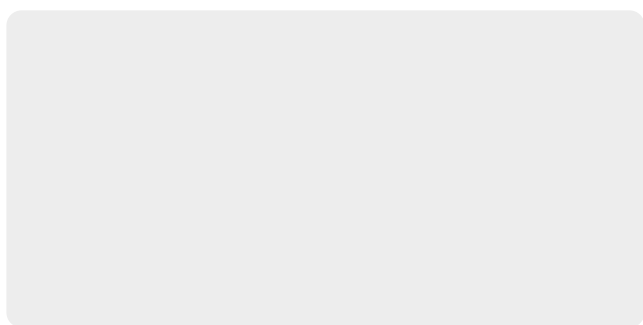

CB-tec GmbH  
Behaimweg 2  
DE-87781 Ungerhausen  
[www.neocube-fire.fr](http://www.neocube-fire.fr)



**Importateur pour la France, la Belgique et le Luxembourg**

Actuel - Services Sarl.  
Zone Industrielle, 10  
L - 8821 - Koetschette  
[info@actuel-services.com](mailto:info@actuel-services.com)  
[www.actuel-services.com](http://www.actuel-services.com)

Sous réserve d'erreurs d'impression. Toutes les informations à jour du mois de octobre 2020.  
Tous les prix présents dans le catalogue sont des prix de catalogue hors TVA légale. Les accessoires, les matériaux pour le raccordement et le montage ne sont pas inclus dans le prix. Tolérance liée à la fabrication des composants en céramique de +/- 2 mm.

