

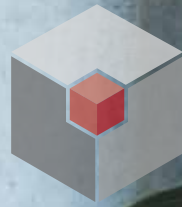

neocube®  
modern style of fire







neocube  
modern style of fire

## La vision du néocube

Design impressionnant - composé des matériaux les plus modernes et de la plus haute qualité. Préfabriqué dans la plus haute qualité industrielle. Installation rapide et propre. A un prix fixe tout compris. **C'est néocube - un style de feu moderne.**



neocube®  
modern style of fire

## Conception unique dans des surfaces à couper le souffle

Les sept séries neocube comprennent un total de 34 modèles différents. Pour une individualité et une qualité à couper le souffle, chaque modèle est disponible en dix surfaces céramiques de haute qualité. Afin d'assurer une exécution et une qualité d'assemblage optimales, tous les appareils sont constitués de quelques composants parfaitement coordonnés de la plus haute qualité industrielle. Chaque néocube peut être installé en quelques heures sans créer de saleté. En plus de la conception, le néocube est synonyme d'une excellente technologie de combustion et d'un rapport qualité-prix solide. Les modèles Néocube P/C peuvent être installés directement contre le mur.\*



P10-SÉRIE



P20-SÉRIE



P30-SÉRIE





EXCELLENTE  
COMBUSTION



TRAITEMENT DE  
GRANDE QUALITÉ



INSTALLATION  
FACILE



SURFACES EN CÉRAMIQUE  
DE GRANDE QUALITÉ



LIMITLESS  
OPPORTUNITÉS



CURSEUR À  
DÉGAGEMENT RAPIDE



NETTOYER LE DISQUE  
À TRAVERS  
POSTCOMBUSTION



THERMO-CHAMOTTE  
DOUBLURE



GRANDE  
EFFICACITÉ



NETTOYAGE FACILE  
À TRAVERS LE PANIER  
DE CENDRES



F-SÉRIE



C-SÉRIE



S10/20-SÉRIE

















S30-SÉRIE

# DES MODÈLES

Série	P10	P20	P30	F
La fenêtre	Panorama	Panorama	Panorama	Flat
Sans banc				
Modèle	P10	P20	P30	F10
Banc milieu				
Modèle	P11	P21	P31	F11
Banc à droite				
Modèle	P12	P22	P32	F12
Banc gauche				
Modèle	P13	P23	P33	F13
Tablette				
Modèle	P14	P24	P34	F14
XL				
Modèle				



C10	C20	S10	S20	S30
Corner [ Angle ]	Corner [ Angle ]	Small [ petit ]	Small [ petit ]	Small [ petit ]
				
C10	C20	S10	S20	S30
				
C12	C22			
				
C13	C23			
				
C14	C24			
				
		S10XL	S20XL	S30XL

Plus de surfaces céramiques sous  
feel free à partir de la page 60.



...



P20 - medm



F10 - krar





P30 - juwr



F10 - bets



neocube®  
modern style of fire

## MANUFACTURE

# feel free!

### La cheminée individuelle

Basé sur les 34 modèles neocube, feel free! manufaktur Options planifie une cheminée individuelle et la calcule facilement à un prix fixe. La cheminée complète est préfabriquée en usine dans la plus haute qualité industrielle et mise en place comme test. Le système de cheminée individuel complet ne comprend que quelques composants. Cela garantit une installation parfaite sans saleté ni poussière en quelques heures.

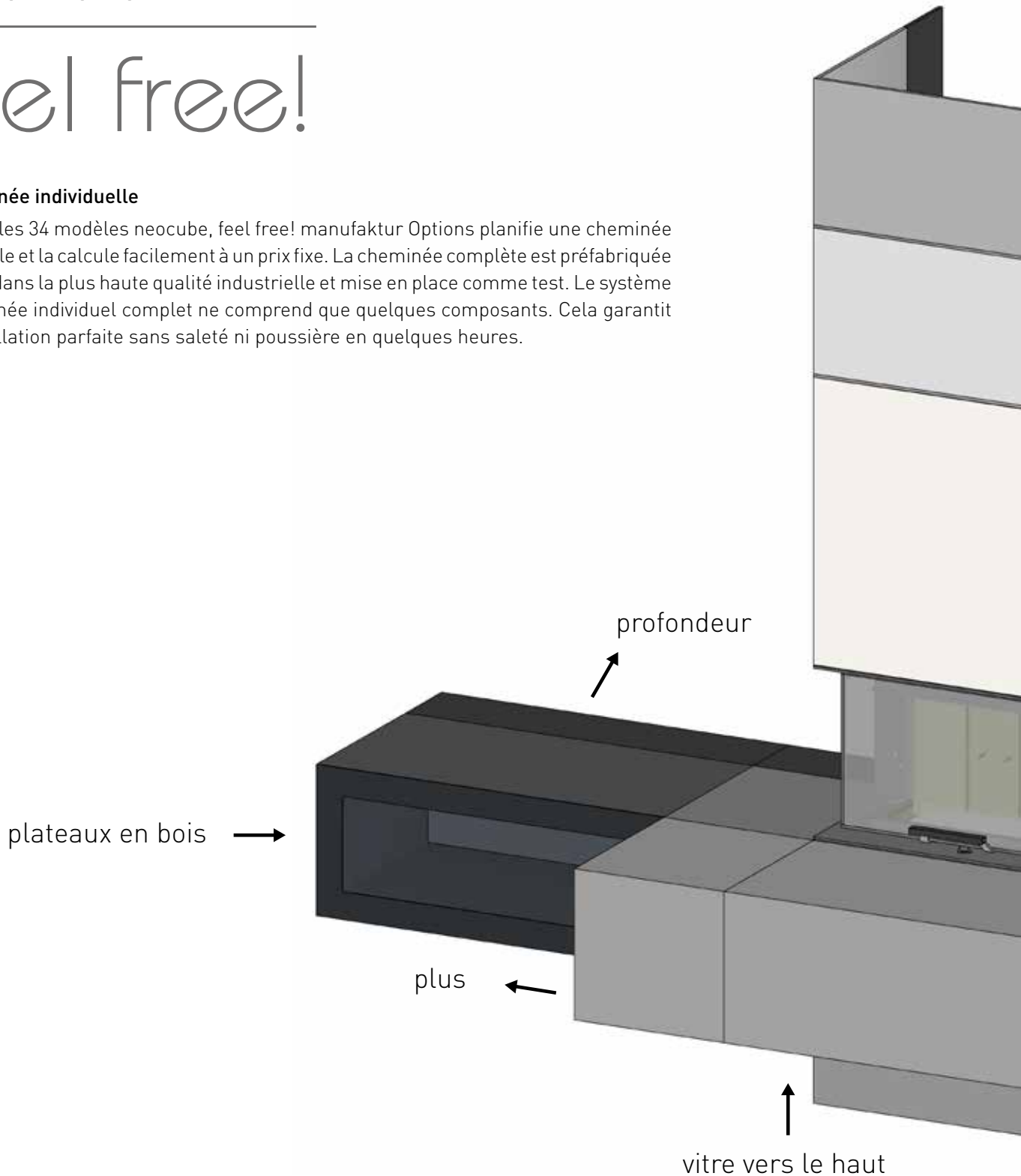

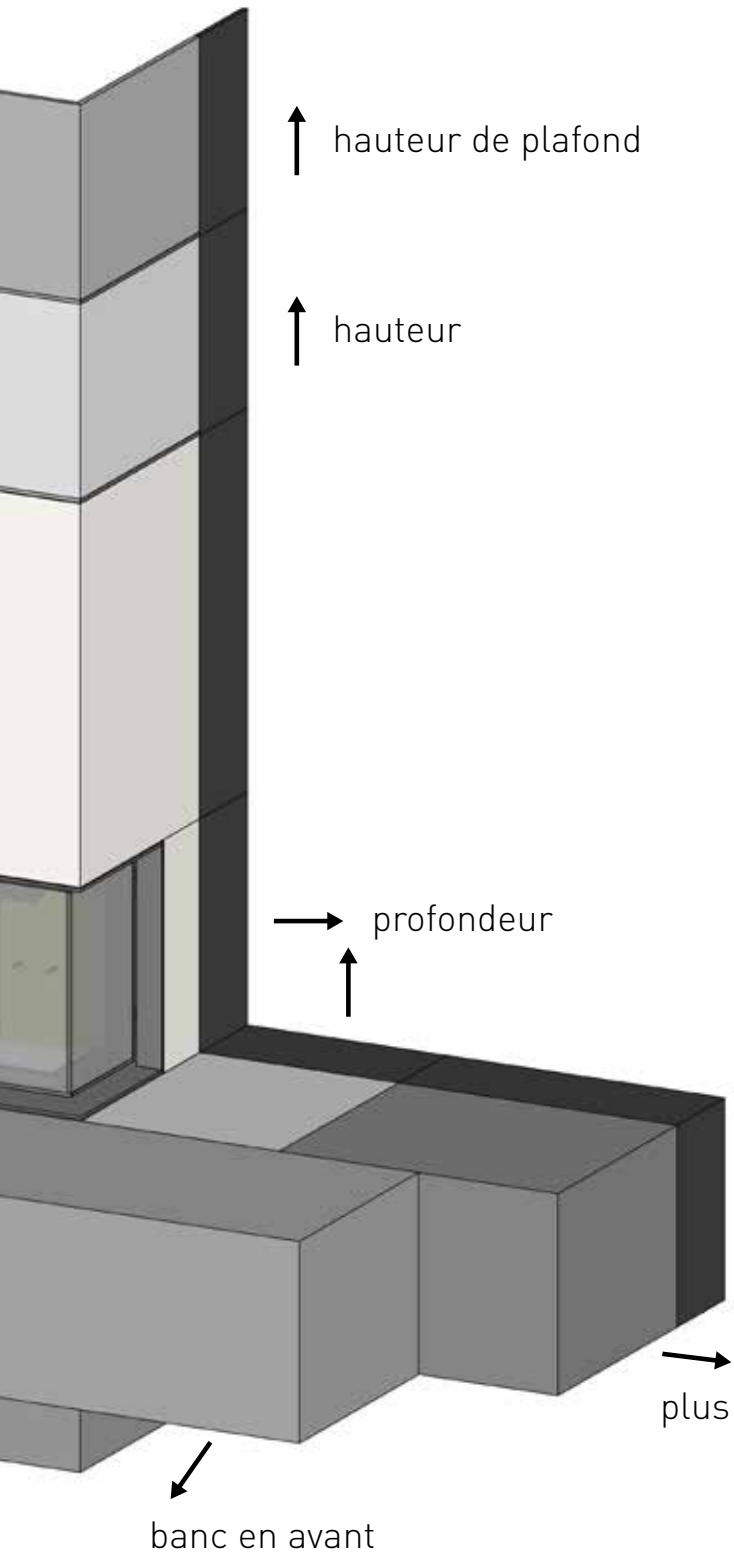

## Le centre de chaque pièce

La combinaison des surfaces en céramique avec la vue généreuse du feu rendent le néocube unique. Le foyer est équipé de la dernière technologie de combustion.

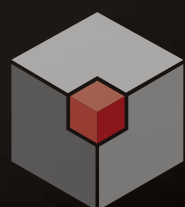

neocube®  
modern style of fire



# neocube – céramique | gamme de base

Des surfaces uniques pour des cheminées uniques. C'est pourquoi neocube est disponible en dix surfaces céramiques très différentes. Chaque surface confère au foyer néocube un aspect unique et spécial. Du moderne à l'élégant, du look rouillé au béton en passant par le bois - tout est une question de choix de céramique. Toujours de très haute qualité et résistant.

Les surfaces enduites peuvent souvent conduire à des fissures disgracieuses en plâtre - ce qui est impossible avec la surface en plâtre céramique de haute qualité Just White riverwashed.

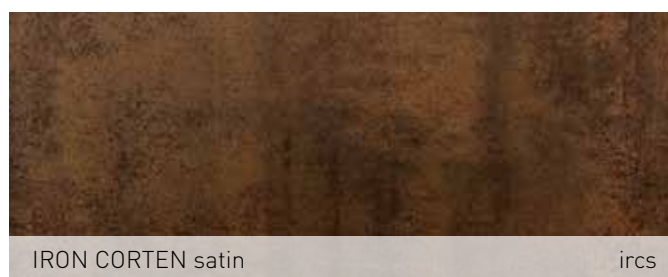
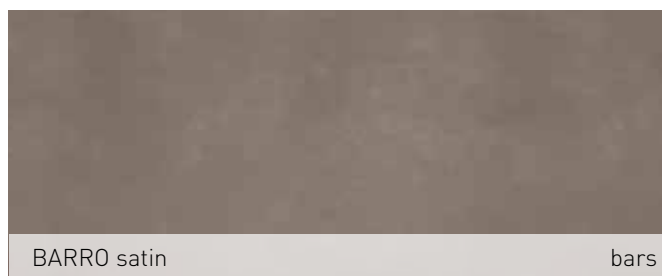
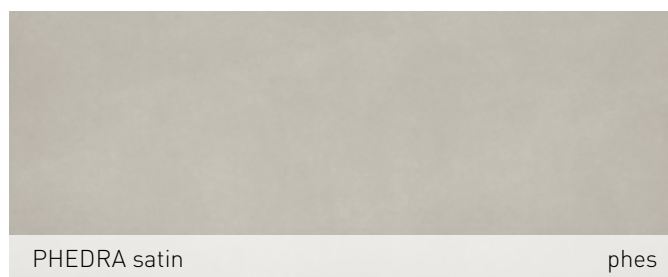
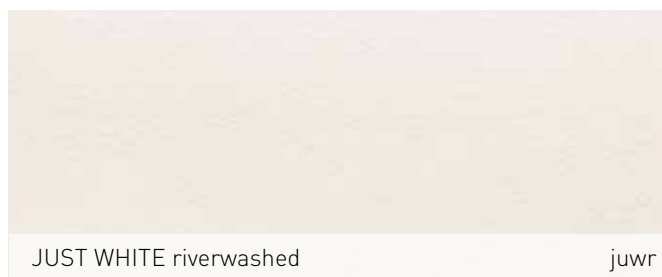
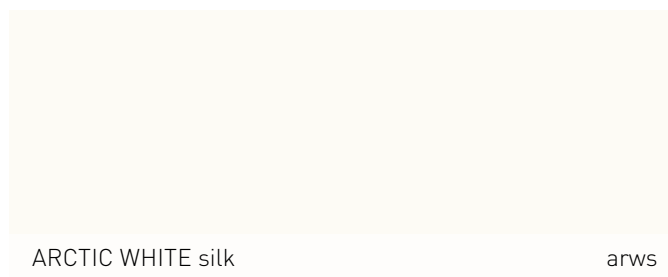

# Des partenaires solides pour la plus haute qualité

NEOLITH®

DEKTON®  
ULTRACOMPACT SURFACES

LAMINAM

SAPIENSTONE

INFINITY™



ACCUMULANT LA CHALEUR



IMPERMÉABLE



100% NATURELLE



RECYCLABLE



RÉSISTANT AUX RAYURES



RÉSISTANT AUX  
TEMPÉRATURES EXTRÊMES



HYGIÉNIQUE



RÉSISTANT AUX UV

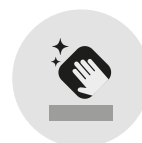

FACILE À NETTOYER



RÉSISTANT À LA FLEXION



RÉSISTANT AUX ACIDES  
ET AUX BASIQUES



ANTIBACTÉRIEN





P10

Sans banc

- ✓ Vitre panoramique 3 faces
- ✓ la porte est escamotable pour le chargement du bois
- ✓ Design compact
- ✓ Installation au ras du mur
- ✓ faible profondeur



P11

Banc milieu



P12

Banc à droite



Modèle	Mesures en cm	Lester	Accumulateur supplémentaire*	Longueur de bûche	Panneau de socle*
P10	H: 170,00 B: 62,20 - T: 50,00	260 kg	50 kg	33 cm	✓
P11	H: 170,00 B: 105,00 - T: 50,00	315 kg	50 kg	33 cm	✓
P12	H: 170,00 B: 105,00 - T: 50,00	315 kg	50 kg	33 cm	✓
P13	H: 170,00 B: 105,00 - T: 50,00	315 kg	50 kg	33 cm	✓
P14	H: 170,00 B: 82,20 - T: 60,00	280 kg	50 kg	33 cm	✓

\* en option



P13

Banc gauche



P14

Tablette





P20

Sans banc

- ✓ Vitre panoramique 3 faces
- ✓ la porte est escamotable pour le chargement du bois
- ✓ Large vue sur le feu
- ✓ Installation au ras du mur
- ✓ faible profondeur



P21

Banc milieu



P22

Banc à droite

Modèle	Mesures en cm	Lester	Accumulateur supplémentaire*	Longueur de bûche	Panneau de socle*
P20	H: 170,00 B: 77,20 - T: 50,00	320 kg	75 kg	33 cm	✓
P21	H: 170,00 B: 120,00 - T: 50,00	385 kg	75 kg	33 cm	✓
P22	H: 170,00 B: 120,00 - T: 50,00	385 kg	75 kg	33 cm	✓
P23	H: 170,00 B: 120,00 - T: 50,00	385 kg	75 kg	33 cm	✓
P24	H: 170,00 B: 97,20 - T: 60,00	345 kg	75 kg	33 cm	✓

\* en option



P23

Banc gauche



P24

Tablette





P30

Sans banc

- ✓ Vitre panoramique 3 faces
- ✓ la porte est escamotable pour le chargement du bois
- ✓ Vue large et profonde sur le feu
- ✓ Surface vitrée continue
- ✓ Installation au ras du mur



P31

Banc milieu



P32

Banc à droite

Modèle	Mesures en cm	Lester	Accumulateur supplémentaire*	Longueur de bûche	Panneau de socle*
P30	H: 178,80 B: 74,90 - T: 67,00	400 kg	-	33 cm	✓
P31	H: 178,80 B: 120,00 - T: 67,00	490 kg	-	33 cm	✓
P32	H: 178,80 B: 120,00 - T: 67,00	490 kg	-	33 cm	✓
P33	H: 178,80 B: 120,00 - T: 67,00	490 kg	-	33 cm	✓
P34	H: 178,80 B: 94,90 - T: 77,00	430 kg	-	33 cm	✓

\* en option



P33

Banc gauche



P34

Tablette





F10

Sans banc

- ✓ large vision du feu
- ✓ Langage de conception clair
- ✓ Design compact
- ✓ Installation au ras du mur



F11

Banc milieu



F12

Banc à droite

Modèle	Mesures en cm	Lester	Accumulateur supplémentaire*	Longueur de bûche	Panneau de socle*
F10	H: 170,00 B: 77,40 - T: 52,50	280 kg	100 kg	33 cm	✓
F11	H: 170,00 B: 120,00 - T: 52,50	345 kg	100 kg	33 cm	✓
F12	H: 170,00 B: 120,00 - T: 52,50	345 kg	100 kg	33 cm	✓
F13	H: 170,00 B: 120,00 - T: 52,50	345 kg	100 kg	33 cm	✓
F14	H: 170,00 B: 77,40 - T: 62,50	290 kg	100 kg	33 cm	✓

\* en option



F13

Banc gauche



F14

Tablette





C10

Sans banc

- ✓ Vitre panoramique 2 faces
- ✓ la porte est escamotable pour le chargement du bois
- ✓ Large vue sur le feu
- ✓ Surface vitrée continue
- ✓ Installation au ras du mur
- ✓ faible profondeur



C12

Banc à droite



C13

Banc gauche



Modèle	Mesures en cm	Lester	Accumulateur supplémentaire*	Longueur de bûche	Panneau de socle*
<b>C10</b>	H: 170,00 B: 81,20 - T: 52,50	340 kg	75 kg	33 cm	✓
<b>C12</b>	H: 170,00 B: 124,40 - T: 52,50	405 kg	75 kg	33 cm	✓
<b>C13</b>	H: 170,00 B: 124,40 - T: 52,50	405 kg	75 kg	33 cm	✓
<b>C14</b>	H: 170,00 B: 91,20 - T: 62,50	360 kg	75 kg	33 cm	✓

\* en option



**C14**

Tablette





C20

Sans banc

- ✓ Vitre panoramique 2 faces
- ✓ la porte est escamotable pour le chargement du bois
- ✓ Large vue sur le feu
- ✓ Surface vitrée continue
- ✓ Installation au ras du mur
- ✓ faible profondeur



C22

Banc à droite



C23

Banc gauche

Modèle	Mesures en cm	Lester	Accumulateur supplémentaire*	Longueur de bûche	Panneau de socle*
C20	H: 170,00 B: 81,20 - T: 52,50	340 kg	75 kg	33 cm	✓
C22	H: 170,00 B: 124,40 - T: 52,50	405 kg	75 kg	33 cm	✓
C23	H: 170,00 B: 124,40 - T: 52,50	405 kg	75 kg	33 cm	✓
C24	H: 170,00 B: 91,20 - T: 62,50	360 kg	75 kg	33 cm	✓

\* en option



C24

Tablette





**S10**

Poignée de porte à droite

- ✓ Vitre panoramique 2 faces
- ✓ Mécanisme de disque pliable
- ✓ Superbe vue sur le feu
- ✓ Surface vitrée continue
- ✓ Conception très compacte
- ✓ Langage de conception clair



**S10 XL**

Poignée de porte à droite

Modèle	Mesures en cm	Lester	Longueur de bûche
<b>S10</b>	H: 150,00 B: 40,00 - T: 40,00	185 kg	33 cm
<b>S10XL</b>	H: 165,00 B: 40,00 - T: 40,00	200 kg	33 cm

## neocube | S20-Série



S20

Poignée de porte à gauche

- ✓ Vitre panoramique 2 faces
- ✓ Mécanisme de disque pliable
- ✓ Superbe vue sur le feu
- ✓ Surface vitrée continue
- ✓ Conception très compacte
- ✓ Langage de conception clair



S20

XL

Poignée de porte à gauche

Modèle	Mesures en cm	Lester	Longueur de bûche
S20	H: 150,00 B: 40,00 - T: 40,00	185 kg	33 cm
S20XL	H: 165,00 B: 40,00 - T: 40,00	200 kg	33 cm





S30

- ✓ Vitre panoramique 3 faces
- ✓ Langage de conception clair
- ✓ Superbe vue sur le feu
- ✓ Surface vitrée continue
- ✓ Conception très compacte
- ✓ Langage de conception clair



S30 XL

Modèle	Mesures en cm	Lester	Longueur de bûche
S30	H: 150,00 B: 40,00 - T: 40,00	175 kg	33 cm
S30XL	H: 165,00 B: 40,00 - T: 40,00	190 kg	33 cm



# neocube – Accessoires

## Noyau d'accumulation

Chaque Néocube P, C ou F série, peut être équipé d'un noyau d'accumulation en **Pierre naturelle**. Pour la Série P30, cette option n'est pas possible.



P10-Série

P20- et C-Série

F-Série

Accumulateur supplémentaire	P10-Série	P20-Série	C-Série	F-Série
Lester	env. 50 kg	env. 75 kg	env. 75 kg	env. 100 kg

## Plinthe

Pour chaque modèle Néocube des Série P, C ou F, une plinthe en acier est proposée en option. Cette possibilité n'offre qu'une différence esthétique. Le montage de la plinthe engendre une hauteur maximale de la cheminée augmentée de 10 mn. La plinthe est positionnée avec un recul de 25 mn, elle est aisée à installer.

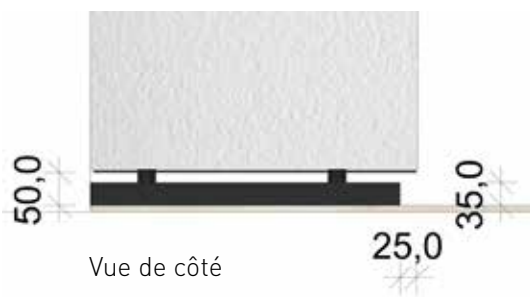



## neocube – Options supplémentaires

---

### Adapteur pour raccordement d'arrivée d'air extérieure - Raccordement par le bas -

Pour tous les modèles P, C et F série.

Le Néocube P30, est, par sa conception, équipé de la possibilité d'effectuer le raccordement d'arrivée d'air par l'arrière ou par le bas.

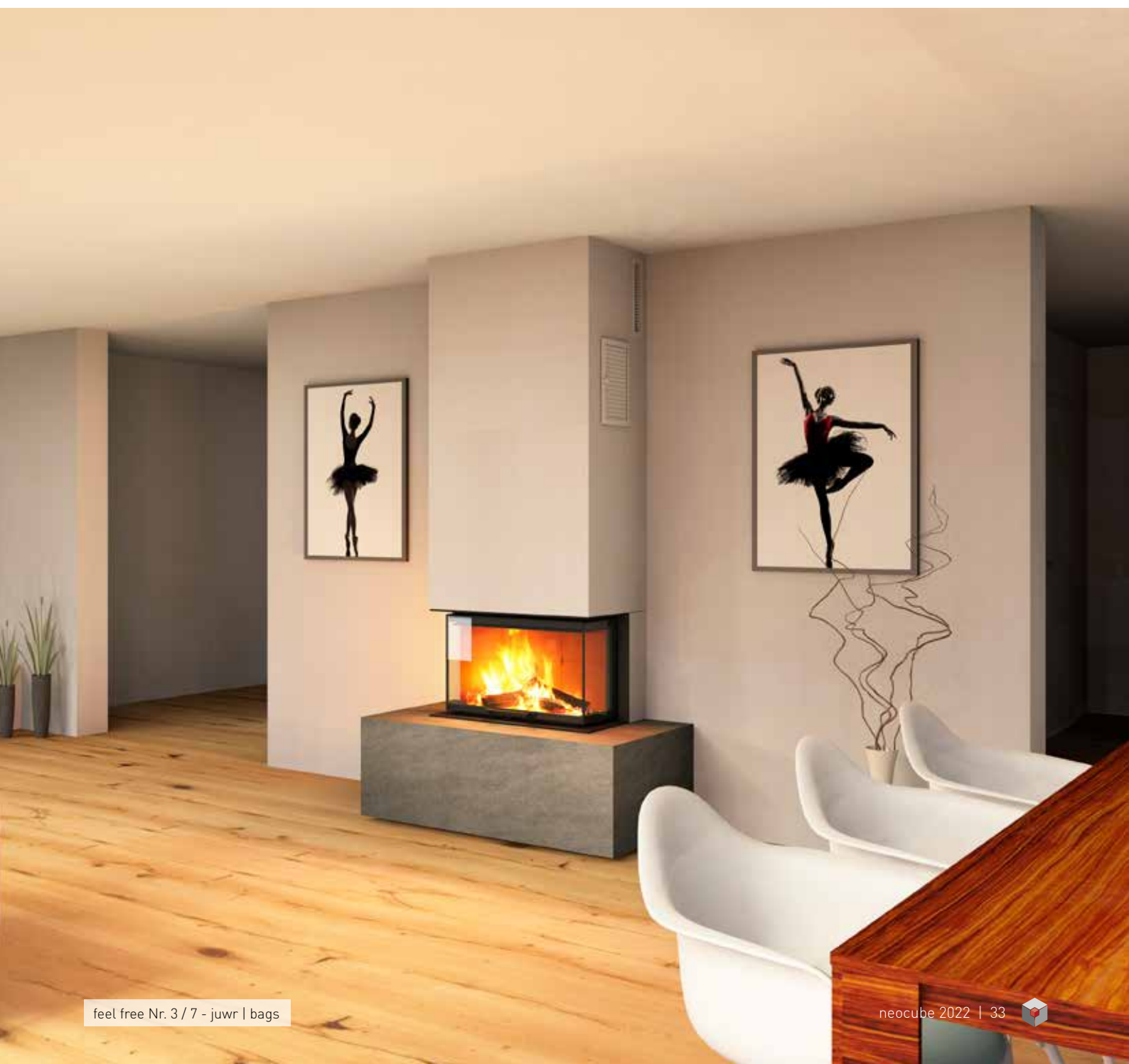
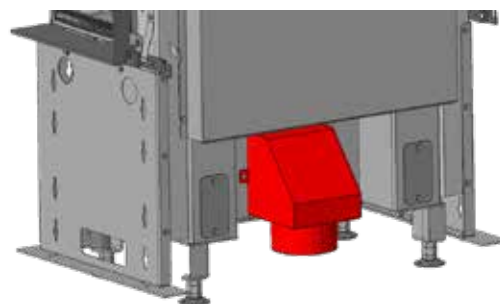

## neocube céramique

La surface du néocube est en céramique de haute qualité. Dans ce but, les plaques céramiques extrêmement dures sont découpées dans un processus de sciage au gaz très complexe puis transformées en composant de cheminée. Les surfaces en céramique sont utilisées dans le monde entier pour des domaines d'application de la plus haute qualité et les plus exigeants. Les textures uniques de la céramique donnent au néocube son aspect à couper le souffle. En plus des qualités optiques, les céramiques sont parfaites pour une utilisation dans les cheminées en raison de leurs propriétés physiques exceptionnelles.





neocube®  
modern style of fire





C20 - irgs





feel free Nr. 13 - juwr | neyr



S10XL - bars

# neocube – Montage le plus facile

Le montage des foyers neocube est très simple grâce à l'assemblage modulaire. L'intégralité du foyer n'est constituée que de peu de composants adaptés les uns aux autres. L'habillage céramique assemblé sur les bords et n'est constitué que de 3 ou 4 éléments. Tous les modèles peuvent être placés contre les murs, même ceux devant être protégés\*. Le système de réglage intelligent permet d'assembler les composants en céramique les uns contre les autres et de les aligner en toute simplicité. Avant la livraison, chaque neocube est assemblé en usine afin de garantir une exécution optimale et une précision de réglage optimale.

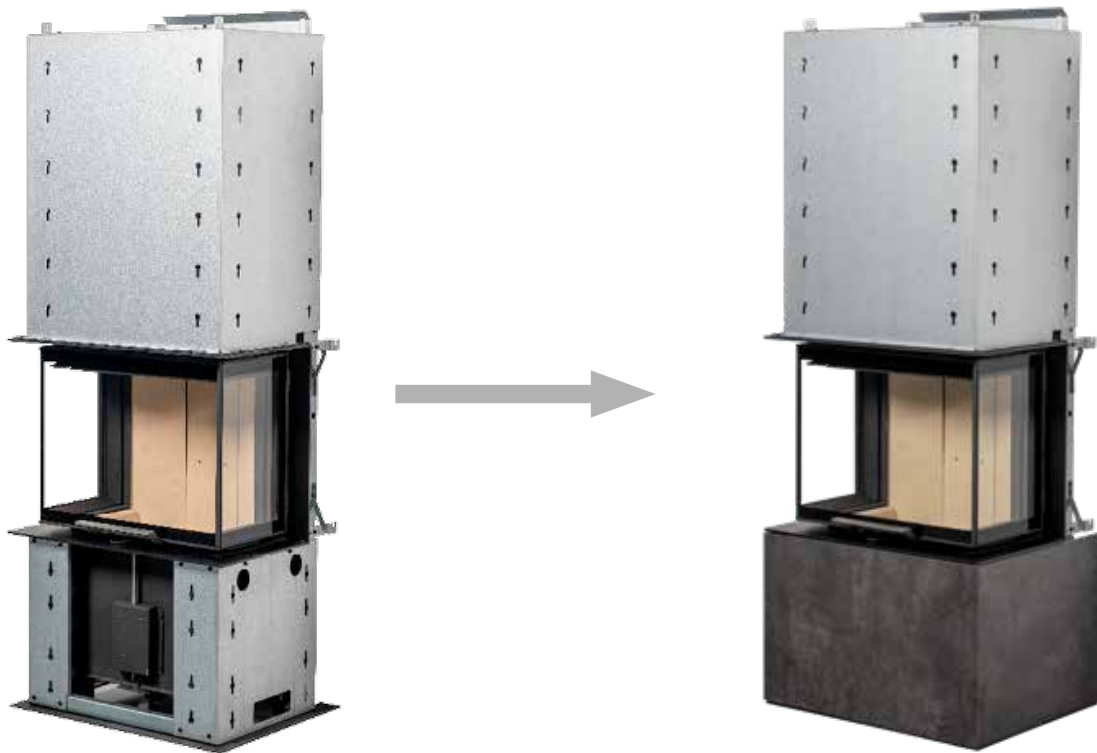

\* L'installation du système de poêle neocube au ras du mur doit être clarifiée avec le ramoneur responsable avant l'installation.





### Montage vidéo en ligne!

Maintenant, scannez le code QR et regardez la vidéo de montage neocube (3 min.).

Même les plus élaborés, feel free! les systèmes de cheminée ne sont composés que de quelques composants coordonnés - un assemblage simple, rapide et propre est garanti.

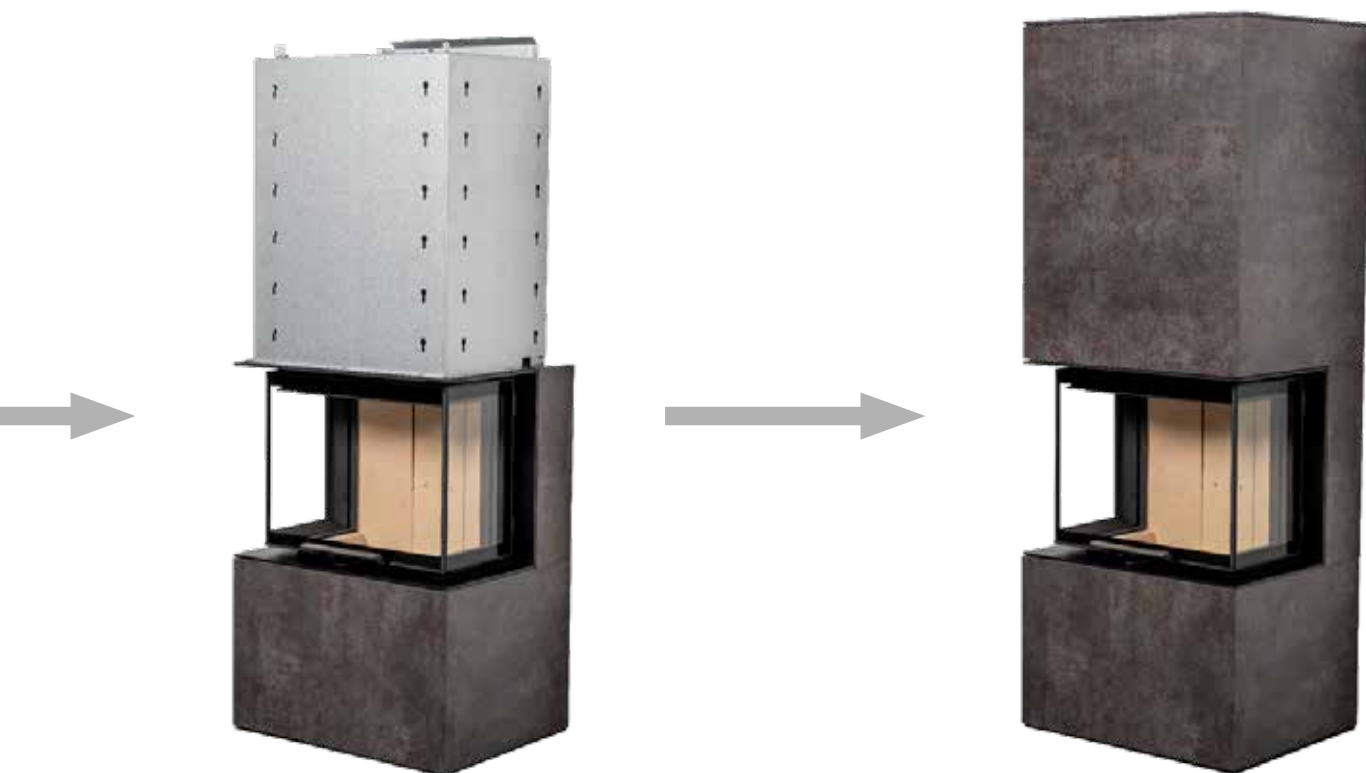

# Néocube – Montage aisé

Pour tous les modèles Néocube, ainsi que pour les pièces feel free, le montage est facile, rapide et propre. La haute qualité de fabrication industrielle permet un assemblage parfait des éléments. Chaque pièce fabriquée est remontée en usine afin de vérifier la parfaite conformité.





Avec montage de pièces individuelles feel free, le montage est effectué sans aucun soucis en quelques heures.





neocube®  
modern style of fire



## Longévité garantie

---

Tous les composants du néocube sont parfaitement coordonnés entre eux, spécialement développés pour l'usage prévu au foyer et testés pour leur durabilité. Pour une sécurité maximale, l'ensemble du foyer est préfabriqué en usine dans la plus haute qualité industrielle et mis en place comme test.





P10 - cacs



C20 - bars



P13 - arws | nezt



S20 - irgs



P10 - bars



C12 - arws | ners



C20 - ircs



P21 - juwr | ircs

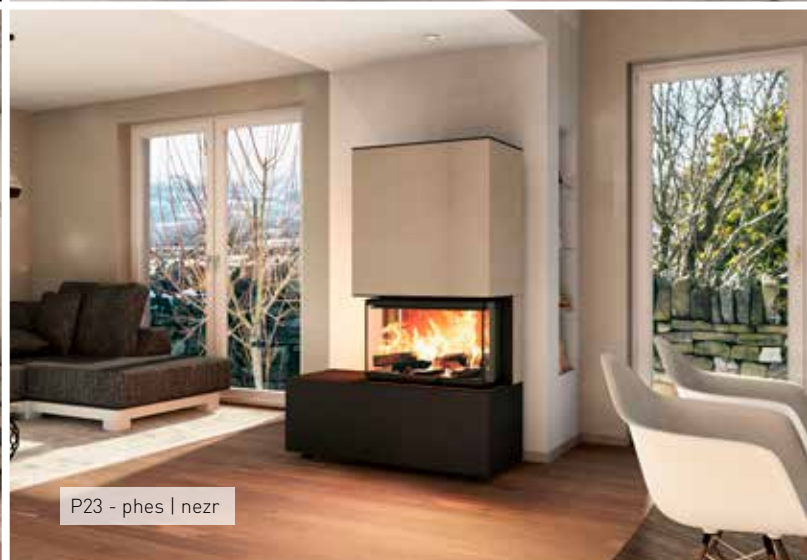

P23 - phes | nezr



S10 - arws





Basé sur les 16 modèles neocube, n'hésitez pas! Manufaktur Options planifie une cheminée individuelle et la calcule facilement à un prix fixe. La cheminée complète est préfabriquée en usine dans la plus haute qualité industrielle et mise en place comme test. Le système de cheminée individuel complet ne comprend encore que quelques composants. Cela garantit une installation parfaite sans saleté ni poussière en quelques heures.

Beaucoup de liberté de conception avec la fabrication de néocube "feel free!". Tous les modèles P et C peuvent être modifiés dans leurs dimensions dans une grille de 10 cm individuellement dans n'importe quelle direction pour un prix forfaitaire. De plus, d'autres options et surfaces offrent des possibilités presque infinies. Que ce soit des composants au millimètre près, des parois arrière fermées, une conception du poêle du sol au plafond avec des grilles de ventilation intégrées, un banc de poêle bicolore dans un mélange de matériaux - tout dans de feel free! a fabrication est possible.

Banc de poêle – Extension	✓
neocube – Module banc	✓
Banc de poêle – Extension à l'avant	✓
Jupe – Élévation	✓
Jupe – Approfondissement	✓
Vitre vers le haut	✓
Jupe – hauteur de plafond	✓
Mélange de matériaux	✓
Arrière – fermé	✓
neocube – Banc range bûches	✓
Sims environnant « sans porte à faux »	✓
Sims environnant « avec porte à faux »	✓
neocube – précis au millimètre	✓
D'autres variétés de céramique	✓

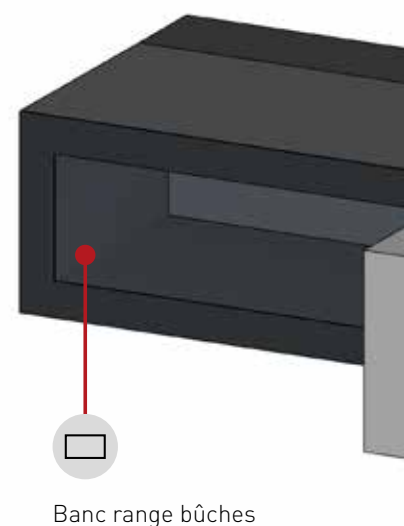



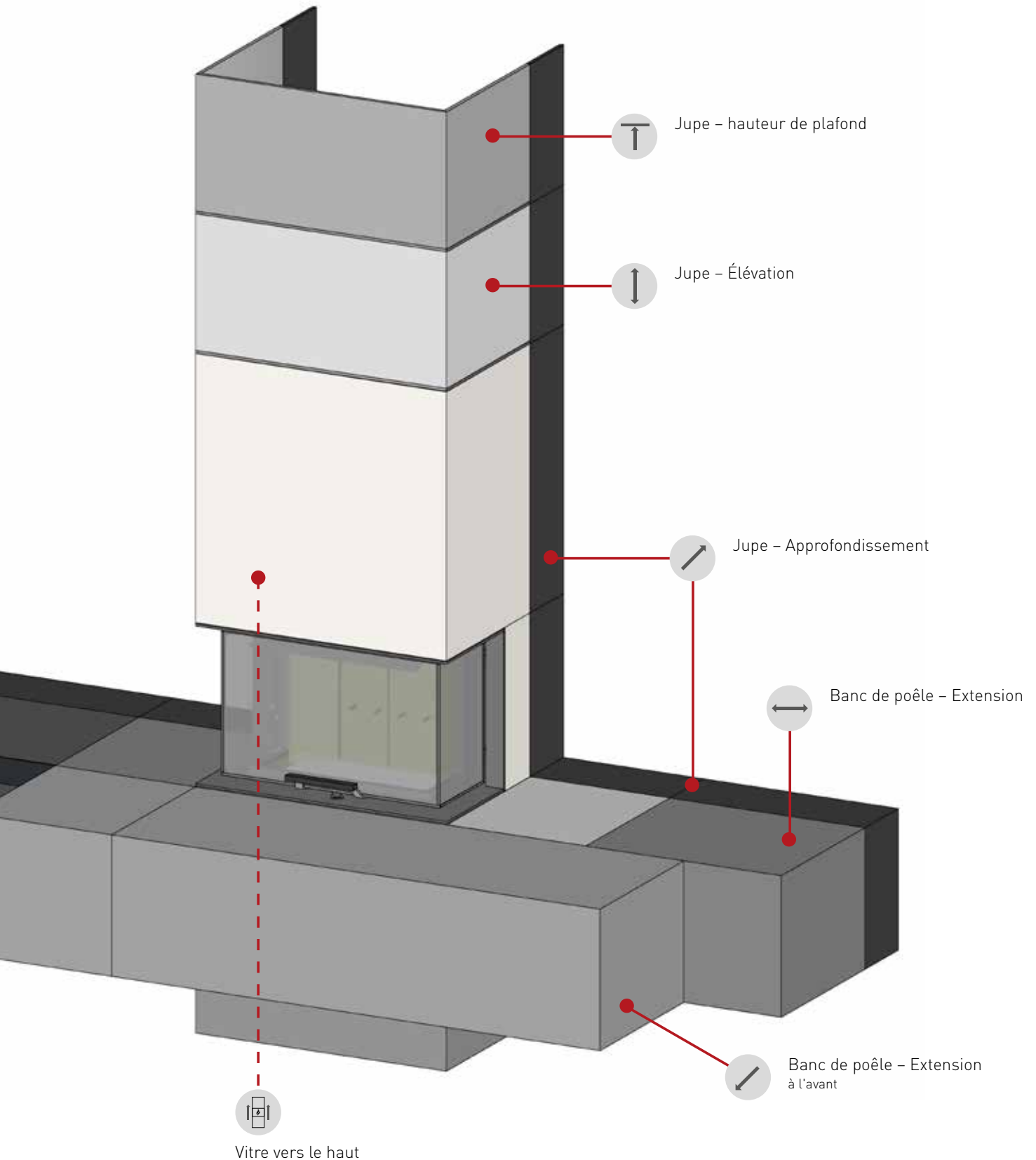







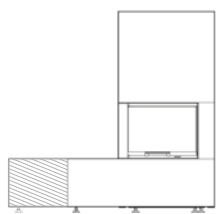

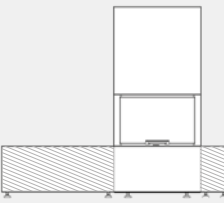





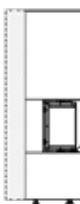

# feel free!







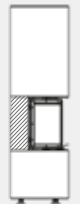





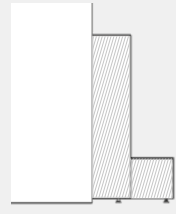

# Vue d'ensemble

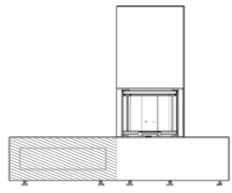
feel free!

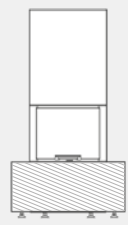
Option	Icône	Désignation	Modification	Plan						
Nr. 1  Détails page 50		Banc de poêle	<table border="1"> <tr><td>a)</td><td>10 – 40 cm</td></tr> <tr><td>b)</td><td>50 – 100 cm</td></tr> <tr><td>c)</td><td>110 – 200 cm</td></tr> </table>	a)	10 – 40 cm	b)	50 – 100 cm	c)	110 – 200 cm	
		a)		10 – 40 cm						
b)	50 – 100 cm									
c)	110 – 200 cm									
Extension										
Nr. 2  Détails page 50		neocube	<table border="1"> <tr><td>a)</td><td>25 / 35 / 45 cm</td></tr> <tr><td>b)</td><td>55 - 105 cm</td></tr> <tr><td>c)</td><td>115 - 205 cm</td></tr> </table>	a)	25 / 35 / 45 cm	b)	55 - 105 cm	c)	115 - 205 cm	
		a)		25 / 35 / 45 cm						
b)	55 - 105 cm									
c)	115 - 205 cm									
Module banc										
Nr. 3  Détails page 51		Banc de poêle	<table border="1"> <tr><td>a)</td><td>10 – 30 cm</td></tr> <tr><td>b)</td><td>40 / 50 cm</td></tr> </table>	a)	10 – 30 cm	b)	40 / 50 cm			
		a)		10 – 30 cm						
b)	40 / 50 cm									
Extension à l'avant										
Nr. 4  Détails page 51		Jupe	<table border="1"> <tr><td>a)</td><td>10 – 50 cm</td></tr> </table>	a)	10 – 50 cm					
		a)		10 – 50 cm						
Élévation										
Nr. 5  Détails page 52		Jupe	<table border="1"> <tr><td colspan="2">sans banc</td></tr> <tr><td>a)</td><td>10 / 20 cm</td></tr> </table>	sans banc		a)	10 / 20 cm			
		sans banc								
a)	10 / 20 cm									
Approfondissement	<table border="1"> <tr><td colspan="2">avec banc</td></tr> <tr><td>a)</td><td>10 / 20 cm</td></tr> </table>	avec banc		a)	10 / 20 cm					
avec banc										
a)	10 / 20 cm									
Nr. 6  Détails page 52		Vitre vers	<table border="1"> <tr><td colspan="2">P10 + P20 + F10</td></tr> <tr><td>a)</td><td>10 – 30 cm</td></tr> </table>	P10 + P20 + F10		a)	10 – 30 cm			
		P10 + P20 + F10								
a)	10 – 30 cm									
le haut	<table border="1"> <tr><td colspan="2">C10 + C20 + P30</td></tr> <tr><td>a)</td><td>10 – 30 cm</td></tr> </table>	C10 + C20 + P30		a)	10 – 30 cm					
C10 + C20 + P30										
a)	10 – 30 cm									
Nr. 7  Détails page 53		Jupe	<table border="1"> <tr><td>a)</td><td>h: max. 265 cm</td></tr> </table>	a)	h: max. 265 cm					
		a)		h: max. 265 cm						
hauteur de plafond										
Nr. 8  Détails page 53		autre céramique (ex.: Noire)	<table border="1"> <tr><td>a)</td><td>P-Série</td></tr> <tr><td>b)</td><td>C-Série</td></tr> <tr><td>c)</td><td>F-Série</td></tr> </table>	a)	P-Série	b)	C-Série	c)	F-Série	
		a)		P-Série						
b)	C-Série									
c)	F-Série									
pour prolongation de la couleur de la porte										

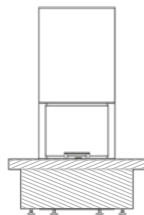

# Vue d'ensemble

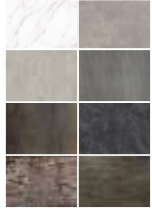
Option	Icône	Désignation	Modification	Plan
Nr. 9 ✓ Détails page 54		Banc de poêle Mélange de matériaux		
Nr. 10 ✓ Détails page 54		Arrière fermé	Jupe a) 10 – 40 cm Banc a) Complet	
Nr. 11 ✓ Détails page 55		neocube Banc range bûches	a) Acier b) Céramique c) Réserve à bois	
Nr. 12 ✓ Détails page 56		Sims environnant « sans porte à faux »	Pour les modèles sans banc (P10, P20, P30, C10, C20), il est possible de commander un débordement de 15, 25 ou 35 cms.	
Nr. 13 ✓ Détails page 56		Sims environnant « avec porte à faux »	Identique à l'option 12, mais avec une tablette en porte à faux.	
Nr. 14 ✓ Détails page 57		neocube précis au millimètre		
Nr. 15 ✓ Détails page 60		D'autres variétés de céramique	Modèles P, C et F a) Tablier b) Banc Modèles S a) Complet	

Free | Free |



Encore plus d'individualité sur demande: Table de feu, formes spéciales, évidements, éléments de porte, autres céramiques, etc.



## Banc de poêle – Extension

Option	Icône	Désignation	Modification	Plan						
Nr. 1 ✓		Banc de poêle	<table border="1"> <tr><td>a)</td><td>10 – 40 cm</td></tr> <tr><td>b)</td><td>50 – 100 cm</td></tr> <tr><td>c)</td><td>110 – 200 cm</td></tr> </table>	a)	10 – 40 cm	b)	50 – 100 cm	c)	110 – 200 cm	
		a)		10 – 40 cm						
b)	50 – 100 cm									
c)	110 – 200 cm									
Extension										

Sur tous les modèles avec un banc de cheminée, celui-ci peut être étendu dans une ou deux directions dans une grille **de 10 cm**.

L'extension maximale est de 200 cm.

Avec la variante 110 - 200 cm, il peut être nécessaire de concevoir le banc de poêle en plusieurs parties.

Raccourcir le banc du cheminée est également possible sur demande.



## neocube – Module banc

Option	Icône	Désignation	Modification	Plan						
Nr. 2 ✓		neocube	<table border="1"> <tr><td>a)</td><td>25 / 35 / 45 cm</td></tr> <tr><td>b)</td><td>55 - 105 cm</td></tr> <tr><td>c)</td><td>115 - 205 cm</td></tr> </table>	a)	25 / 35 / 45 cm	b)	55 - 105 cm	c)	115 - 205 cm	
		a)		25 / 35 / 45 cm						
b)	55 - 105 cm									
c)	115 - 205 cm									
Module banc										

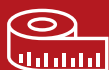
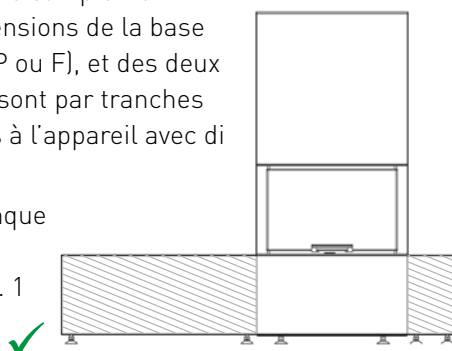

Option n°2 : Des modules de banc complémentaires sont disponibles aux dimensions de la base de l'appareil correspondant (C, P ou F), et des deux côtés. Les dimensions possible sont par tranches **de 10 cm**. Ils peuvent être collés à l'appareil avec du silicone.

Remarque : Pour étendre la Banque n'hésitez pas ! Banc de four en option - Utiliser l'extension = Nr. 1



En général, tous se sentent libres! Les options sont exécutées au pas de 10 cm – il est également possible de fabriquer chaque option au millimètre près pour un supplément >> voir page 57.

## Banc de poêle – Extension à l'avant

Option	Icône	Désignation	Modification	Plan				
Nr. 3 ✓		Banc de poêle	<table border="1"> <tr> <td>a)</td> <td>10 – 30 cm</td> </tr> <tr> <td>b)</td> <td>40 / 50 cm</td> </tr> </table>	a)	10 – 30 cm	b)	40 / 50 cm	
		a)		10 – 30 cm				
b)	40 / 50 cm							
Extension à l'avant								

La profondeur du banc est extensible par l'avant.  
De 10 à 50 cm, par tranche de 10 cm.

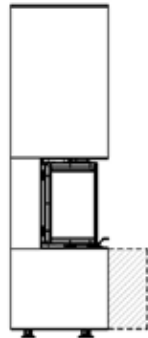
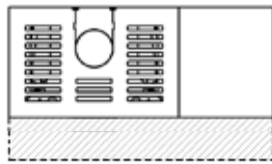

## Jupe – Élévation

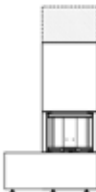
Option	Icône	Désignation	Modification	Plan		
Nr. 4 ✓		Jupe	<table border="1"> <tr> <td>a)</td> <td>10 – 50 cm</td> </tr> </table>	a)	10 – 50 cm	
		a)		10 – 50 cm		
Élévation						

Pour les modèles P et C l'élément supérieur en céramique peuvent être augmenté **jusqu'à 50 cm par incréments de 10 cm**.  
Une augmentation n'est possible que si les murs ne sont pas protégés!

**Attention!** La seule façon d'augmenter la hauteur du cheminée sur un mur à protéger est de prévoir un approfondissement du cheminée en plus de l'augmentation du cheminée, avec isolation intégrée selon les règles techniques.

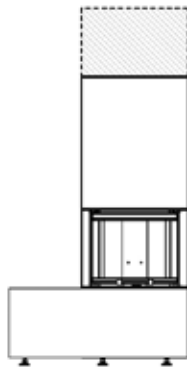

## Jupe – Approfondissement

Option	Icône	Désignation	Modification	Plan		
Nr. 5 ✓		Jupe	<table border="1"> <tr><td>sans banc</td></tr> <tr><td>a) 10 / 20 cm</td></tr> </table>	sans banc	a) 10 / 20 cm	
		sans banc				
a) 10 / 20 cm						
Approfondissement	<table border="1"> <tr><td>avec banc</td></tr> <tr><td>a) 10 / 20 cm</td></tr> </table>	avec banc	a) 10 / 20 cm			
avec banc						
a) 10 / 20 cm						

Tous les modèles P, C et F peuvent être fabriqués en version plus profonde de **10 cm** ou **20 cm**.

Pour tous les modèles dotés d'un banc, le banc est également plus profond.

Il est également possible d'approfondir uniquement le banc du poêle – par exemple si le poêle se trouve devant une cheminée et que le banc doit être abaissé jusqu'au mur derrière.

### Approfondissement bancaire uniquement

- |    |             |
|----|-------------|
| a) | 10/20 cm    |
| b) | 30/40/50 cm |

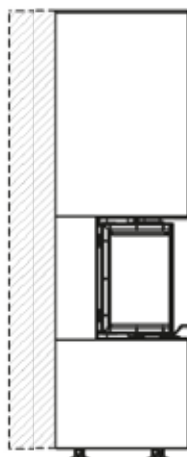

## Vitre vers – le haut



Option	Icône	Désignation	Modification	Plan		
Nr. 6 ✓		Vitre vers	<table border="1"> <tr><td>P10 + P20 + F10</td></tr> <tr><td>a) 10 – 30 cm</td></tr> </table>	P10 + P20 + F10	a) 10 – 30 cm	
		P10 + P20 + F10				
a) 10 – 30 cm						
le haut	<table border="1"> <tr><td>C10 + C20 + P30</td></tr> <tr><td>a) 10 – 30 cm</td></tr> </table>	C10 + C20 + P30	a) 10 – 30 cm			
C10 + C20 + P30						
a) 10 – 30 cm						

Pour les modèles P10, P20, P30, C10, C20 et F10 sans banc, l'insert peut être rehaussé de **10, 20 ou 30 cm**. Attention: Le poêle est également rehaussé de la même hauteur que l'incrément choisi.

Remarque : Fenêtre de visualisation vers le haut sur le modèles avec banc >> Prix sur demande.



## Juqe – hauteur de plafond

Option	Icone	Désignation	Modification	Plan
Nr. 7 ✓		Juqe hauteur de plafond	a) h: max. 265 cm	

Pour tous les modèles P, C et F, un deuxième composant à hauteur de plafond peut être placé sur le tablier en céramique du modèle standard. Cela crée un système de cheminée à hauteur de plafond. Le composant haut de plafond contient déjà deux grilles d'aération affleurantes et deux grilles pour une ventilation arrière active.

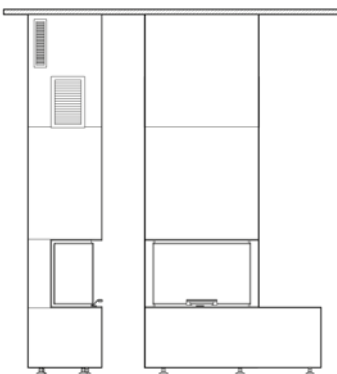

Un faux plafond en silicate de calcium est également installé.



**La hauteur du système de cheminée complet est de 265 cm maximum.  
La fabrication par incréments millimétriques est incluse dans le prix.**

S'il vous plaît : Avec la variante du sol au plafond, le tablier se compose toujours de deux parties. En raison de la grande surface céramique contiguë, une structure continue ne peut être garantie.

## Panneau de porte autre poterie

Option	Icone	Désignation	Modification	Plan
Nr. 8 ✓		autre céramique (ex.: Noire) pour prolongation de la couleur de la porte	a) P-Série b) C-Série c) F-Série	

Par défaut, l'élément céramique toujours dans le matériau à côté de la fenêtre de visualisation effectué le tablier. Cet article peut également être sélectionné dans une couleur personnalisée.

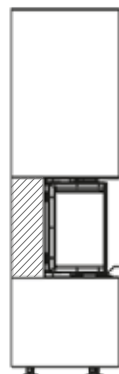

## Banc de poêle – Mélange de matériaux

Option	Icône	Désignation	Modification	Plan
Nr. 9 ✓		Banc de poêle		
		Material-Mix		

Tous les modèles avec un banc de cheminée peuvent être fabriqués dans le mélange de matériaux - c'est-à-dire la plaque de couverture horizontale du banc du poêle est faite d'un matériau différent de celui des plaques de revêtement verticales. La plaque de couverture a un bord visible usiné de 12 mm d'épaisseur, qui dépasse de quelques millimètres au-dessus du banc. Tous les matériaux céramiques néocube sont disponibles.\*



\* Avec le mélange de matériaux, tous les matériaux neocube standard / feel free peuvent être utilisés sans frais supplémentaires.

## Arrière – fermé

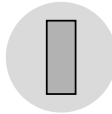
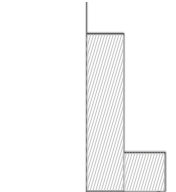
Option	Icône	Désignation	Modification	Plan		
Nr. 10 ✓		Arrière	<table border="1"> <tr><td>Jupe</td></tr> <tr><td>a) 10 – 40 cm</td></tr> </table>	Jupe	a) 10 – 40 cm	
		Jupe				
a) 10 – 40 cm						
fermé	<table border="1"> <tr><td>Banc</td></tr> <tr><td>a) Complet</td></tr> </table>	Banc	a) Complet			
Banc						
a) Complet						

Tous les modèles neocube P et C peuvent également être en céramique à l'arrière. L'arrière de la cheminée peut être fermée jusqu'à 40 cm dans une grille de 10 cm. L'arrière de la banque complètement.

L'arrière du poêle est toujours fait du même matériau que le poêle, il en va de même pour le banc du poêle.

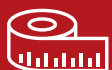
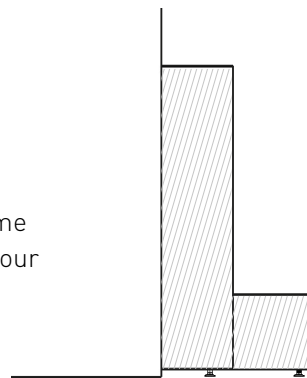

En général, tous se sentent libres! Les options sont exécutées au pas de 10 cm – il est également possible de fabriquer chaque option au millimètre près pour un supplément >> voir page 57.

## neocube – Banc range bûches

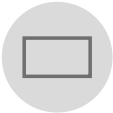
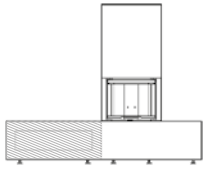
Option	Icône	Désignation	Modification	Plan						
Nr. 11 ✓		neocube Banc range bûches	<table border="1"> <tr><td>a)</td><td>Acier</td></tr> <tr><td>b)</td><td>Céramique</td></tr> <tr><td>c)</td><td>Réserve à bois</td></tr> </table>	a)	Acier	b)	Céramique	c)	Réserve à bois	
a)	Acier									
b)	Céramique									
c)	Réserve à bois									

### Élément de banc – Acier

Élément de banc enduit de peinture de haute qualité en trois tailles différentes, y compris un cadre avant enduit. Les éléments du banc sont toujours recouverts sur trois côtés de céramique - c'est chaque élément peut être installé à gauche et à droite du système de foyer.

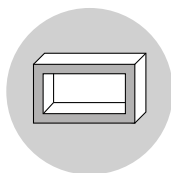

a)	50 cm
b)	75 cm
c)	100 cm



### Élément de banc – Céramique

Élément de banc très élaboré et de haute qualité, entièrement en céramique - c'est L'avant du banc et la doublure intérieure complète du compartiment en bois sont en céramique.

L'élément de banc en céramique est disponible en deux tailles différentes. Les éléments du banc sont toujours recouverts sur trois côtés de céramique - c'est chaque élément peut être fixé au système de foyer à gauche ou à droite.

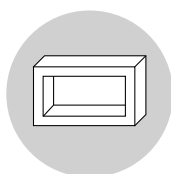

a)	50 cm
b)	75 cm
c)	100 cm



### Élément de banc – Réserve à bois

Des réserve à bois enduit de peinture en quatre longueurs différentes peuvent être fixées à tous les modèles de néocube. Chaque réserve à bois contient un système de pied réglable et une céramique tampon de 12 mm d'épaisseur. Les caisses en bois sont disponibles en revêtement en peinture noir et blanc.

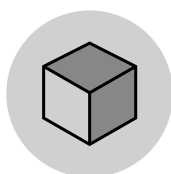

a)	40 cm	a)	120 cm
b)	80 cm	b)	160 cm

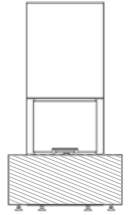

## neocube – Sims environnant « sans porte à faux »

Option	Icône	Désignation	Modification	Plan
Nr. 12 ✓		Sims environnant « sans porte à faux »	Pour les modèles sans banc (P10, P20, P30, C10, C20), il est possible de commander un débordement de 15, 25 ou 35 cms.	

Tous les modèles P/C et F sans banc de four peuvent être complétés par un rebord périphérique sous la fenêtre de visualisation. Le rebord est disponible en trois profondeurs différentes et est fabriqué du sol au plafond dans un aspect de bloc.

Note de calcul : Toujours le prix du modèle de base **sans banc de poêle** (P10, P20, P30, C10, C20, F10) + n'hésitez pas dessus ! Option.

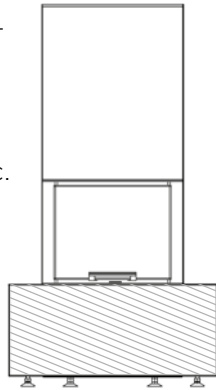

## neocube – Sims environnant « avec porte à faux »

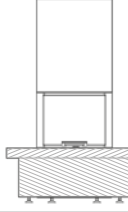
Option	Icône	Désignation	Modification	Plan
Nr. 13 ✓		Sims environnant « avec porte à faux »	Identique à l'option 12, mais avec une tablette en porte à faux.	

Tous les modèles P/C et F sans banc de four peuvent être complétés par un rebord périphérique sous la fenêtre de visualisation.

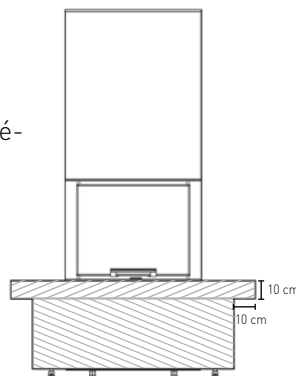

Le rebord est disponible en trois profondeurs différentes et a une épaisseur de 10 cm. Le surplomb de la base sous-jacente est également de 10 cm. Par défaut, la base du rebord est faite du même matériau que le tablier du poêle - le rebord réel est disponible dans n'importe quel matériau sans frais supplémentaires (n'hésitez pas). Le piédestal peut éventuellement être choisi dans votre propre céramique, veuillez noter le supplément pour les surfaces sans sensation Nr. 15.

Note de calcul : Toujours le prix du modèle de base **sans banc de poêle** (P10, P20, P30, C10, C20, F10) + n'hésitez pas dessus ! Option.





neocube – précis au millimètre

Option	Icône	Désignation	Modification	Plan
Nr. 14 ✓		neocube précis au millimètre		

En règle générale, tous sont libres!  
Options réalisées dans une grille de 10 cm - il est également possible de fabriquer chaque option avec une **précision millimétrique** pour un supplément.

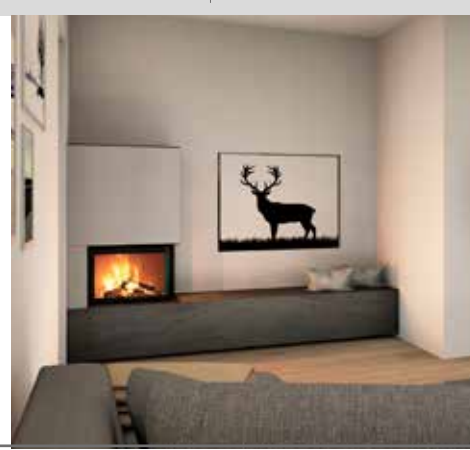
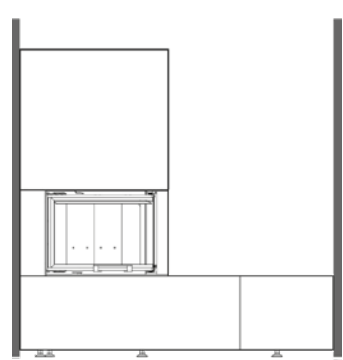

En plus de la définition, n'hésitez pas! Des options peuvent être faites dans le cadre d'une demande spéciale.  
p. e. Table de feu formes spéciales, évidements, élément de porte autres céramiques, etc.

feel free!



juwr | krar

feel free!



babs | bets

feel free!



scus | arws

feel free!



juwr | bets



## D'autres variétés de céramique

Option	Icône	Désignation	Modification	Plan										
Nr. 15 ✓		D'autres variétés de céramique	<table border="1"> <tr><td colspan="2">Modèles P, C et F</td></tr> <tr><td>a)</td><td>Tablier</td></tr> <tr><td>b)</td><td>Banc</td></tr> </table> <table border="1"> <tr><td colspan="2">Modèles S</td></tr> <tr><td>a)</td><td>Complet</td></tr> </table>	Modèles P, C et F		a)	Tablier	b)	Banc	Modèles S		a)	Complet	
Modèles P, C et F														
a)	Tablier													
b)	Banc													
Modèles S														
a)	Complet													

Néocube est disponible avec 10 finitions de céramique différentes. Pour encore plus d'individualité, la base ou l'élément de banc ainsi que le tablier peuvent être conçus dans de nombreuses autres surfaces.

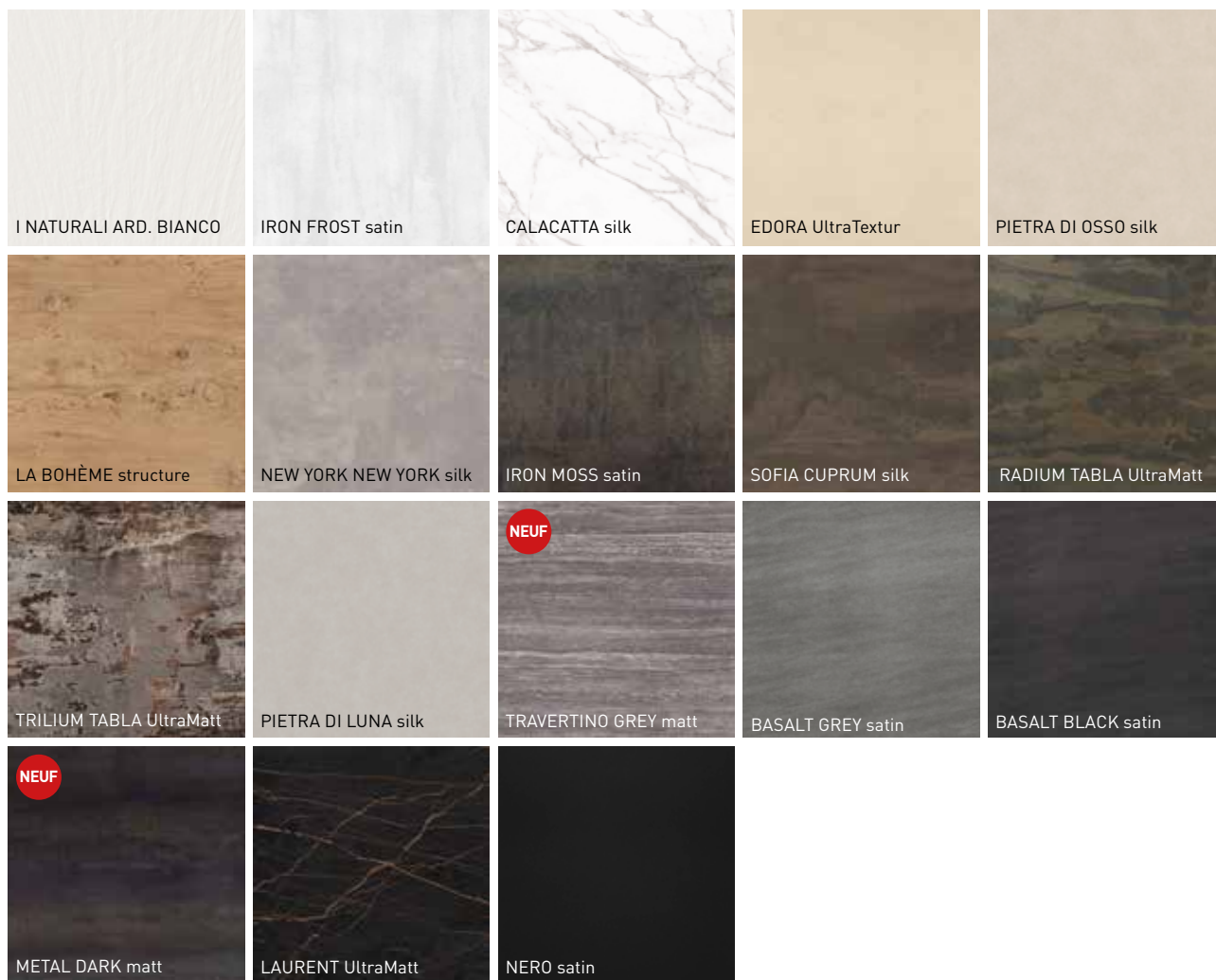

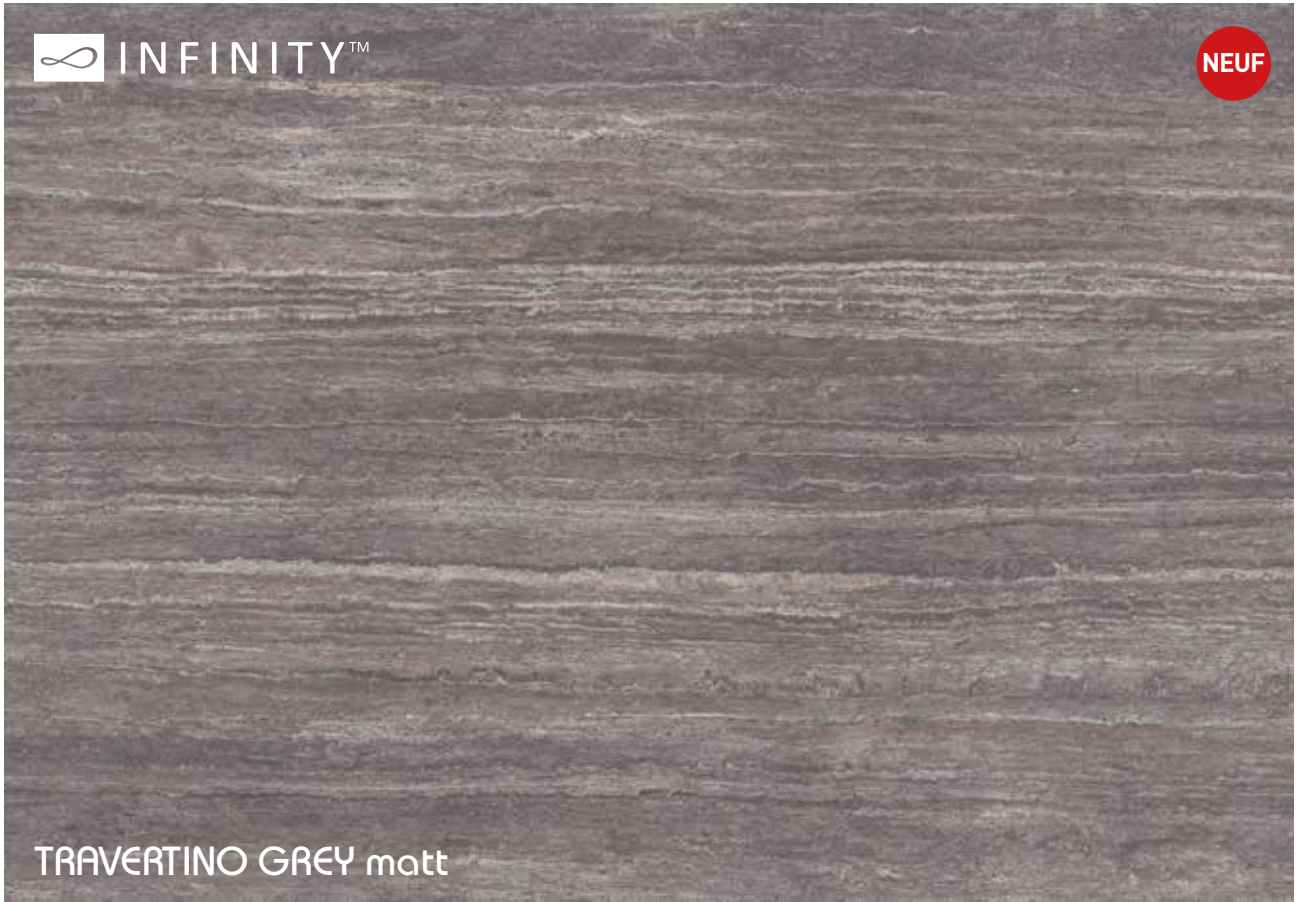



 INFINITY™

NEUF

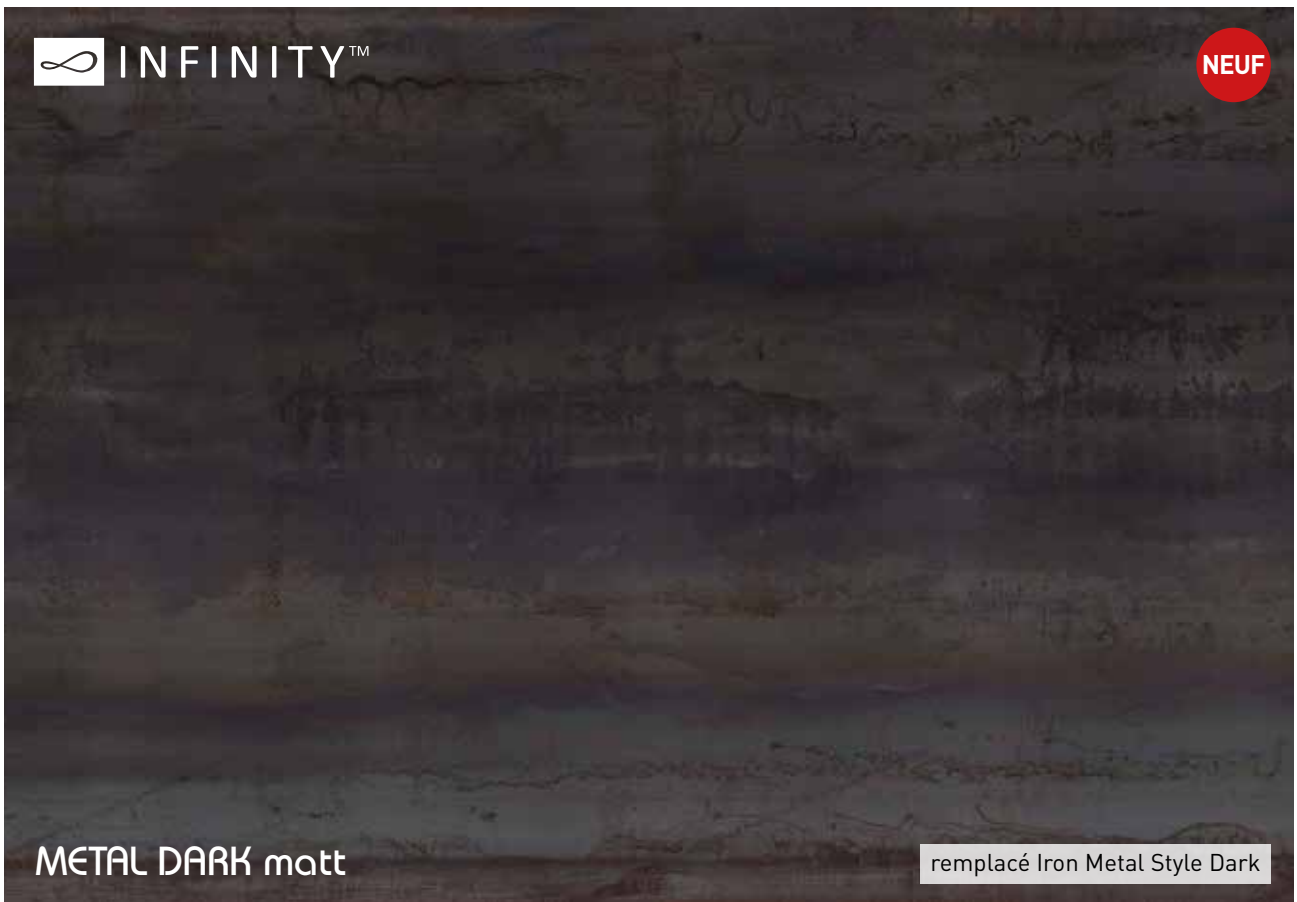
TRAVERTINO GREY matt



 INFINITY™

NEUF

METAL DARK matt

remplacé Iron Metal Style Dark



Des clients photographient leur four neocube











# Dessins techniques (Aperçu des prix feel free, pages 48 et 49)

Informations techniques	P10	P11 P12 P13	P14	P20	P21 P22 P23	P24	P30	P31 P32 P33	P34	F10	F11 F12 F13	F14
Puissance calorifique nominale, kW	5,7	5,7	5,7	7,8	7,8	7,8	10,0	10,0	10,0	4,8	4,8	4,8
Rendement, %	82,1	82,1	82,1	82,9	82,9	82,9	81,0	81,0	81,0	83,6	83,6	83,6
Puissance de chauffage mini./maxi., kW	2,9-7,4	2,9-7,4	2,9-7,4	3,9-10,1	3,9-10,1	3,9-10,1	7,0-13,0	7,0-13,0	7,0-13,0	2,4-7,0	2,4-7,0	2,4-7,0
Flux massique des gaz d'échappement pour puissance calorifique nominale, g/s	4,9	4,9	4,9	6,9	6,9	6,9	10,2	10,2	10,2	6,1	6,1	6,1
Température des gaz d'échappement au niveau du manchon, °C	258	258	258	229	229	229	243	243	243	275	275	275
Pression de refoulement mini. pour puissance calorifique nominale, Pa	10	10	10	11	11	11	12	12	12	10	10	10
La classe d'efficacité énergétique du modèle	A+	A+	A+	A+	A+	A+	A+	A+	A+	A+	A+	A+
Besoin en d'air de combustion, m³/h	20,3	20,3	20,3	27,9	27,9	27,9	33,0	33,0	33,0	17,7	17,7	17,7
Quantité de bois maxi, kg/h	2,1	2,1	2,1	2,2	2,2	2,2	2,2	2,2	2,2	2,2	2,2	2,2

## Conduit de fumée

Diamètre ø en mm	150	150	150	150	150	150	200	200	200	150	150	150
Hauteur du raccord du conduit de fumée arrière en cm	135,00	135,00	135,00	135,00	135,00	135,00	158,60	158,60	158,60	135,00	135,00	135,00

## Manchons d'air de combustion (possible arrière et en bas\*)

Diamètre ø en mm	125	125	125	125	125	125	150	150	150	125	125	125
------------------	-----	-----	-----	-----	-----	-----	-----	-----	-----	-----	-----	-----

## Dimensions | Poids

Hauteur globale en cm	170,00	170,00	170,00	170,00	170,00	170,00	178,80	178,80	178,80	170,00	170,00	170,00
Largeur globale en cm	62,20	105,00	82,20	77,20	120,00	97,20	74,90	120,00	94,90	77,40	120,00	77,40
Profondeur globale en cm	50,00	50,00	60,00	50,00	50,00	60,00	67,00	67,00	77,00	52,50	52,50	62,50
Poids en kg	260	315	280	320	385	345	400	490	430	280	345	290
Longueur de bûche max. en cm	33	33	33	33	33	33	33	33	33	33	33	33
Dimensions de la porte en cm (L x p x h)	52 x 27 x 42			67 x 27 x 42			60 x 34 x 48			55 x 0 x 40		

## Contrôles | Autorisations

DIN EN 13240   DIN EN 13229	✓   ✓	✓   ✓	✓   ✓	✓   ✓	✓   ✓	✓   ✓	✓   -	✓   -	✓   -	✓   ✓	✓   ✓	✓   ✓
1. BlmSchV.	✓	✓	✓	✓	✓	✓	✓	✓	✓	✓	✓	✓
2. BlmSchV.	✓	✓	✓	✓	✓	✓	✓	✓	✓	✓	✓	✓
Art. 15 a B-VG (Autriche)	✓	✓	✓	✓	✓	✓	✓	✓	✓	✓	✓	✓
DIN+	✓	✓	✓	✓	✓	✓	✓	✓	✓	✓	✓	✓

Frais de transport (prix nets sans remise)	250,00	250,00	250,00	250,00	250,00	250,00	250,00	250,00	250,00	250,00	250,00	250,00
Frais d'emballage (prix nets sans remise)	85,00	85,00	85,00	85,00	85,00	85,00	85,00	85,00	85,00	85,00	85,00	85,00

\* Les modèles S ont une pièce de connexion vers le bas. De là, peut être connecté en connectant une ligne vers le bas ou en arrière.  
Les modèles P, C et F ont une pièce de raccordement à l'arrière. De là, peut être connecté en connectant une ligne vers le bas ou en arrière.

Informations techniques	C10	C12 C13	C14	C20	C22 C23	C24	S10	S10XL	S20	S20XL	S30	S30XL
Puissance calorifique nominale, kW	7,8	7,8	7,8	7,8	7,8	7,8	5,4	5,4	5,4	5,4	5,7	5,7
Rendement, %	82,9	82,9	82,9	82,9	82,9	82,9	82,0	82,0	82,0	82,0	81,9	81,9
Puissance de chauffage mini./maxi., kW	3,9-10,1	3,9-10,1	3,9-10,1	3,9-10,1	3,9-10,1	3,9-10,1	4,5-7,0	4,5-7,0	4,5-7,0	4,5-7,0	4,5-7,8	4,5-7,8
Flux massique des gaz d'échappement pour puissance calorifique nominale, g/s	6,9	6,9	6,9	6,9	6,9	6,9	5,5	5,5	5,5	5,5	5,7	5,7
Température des gaz d'échappement au niveau du manchon, °C	229	229	229	229	229	229	260	260	260	260	282	282
Pression de refoulement mini. pour puissance calorifique nominale, Pa	11	11	11	11	11	11	12	12	12	12	12	12
La classe d'efficacité énergétique du modèle	A+	A+	A+	A+	A+	A+	A+	A+	A+	A+	A+	A+
Besoin en d'air de combustion, m³/h	27,9	27,9	27,9	27,9	27,9	27,9	20,1	20,1	20,1	20,1	17,9	17,9
Quantité de bois maxi, kg/h	2,2	2,2	2,2	2,2	2,2	2,2	1,6	1,6	1,6	1,6	1,6	1,6

## Conduit de fumée

Diamètre ø en mm	150	150	150	150	150	150	150	150	150	150	150	150
Hauteur du raccord du conduit de fumée arrière en cm	135,00	135,00	135,00	135,00	135,00	135,00	135,00	135,00	135,00	135,00	135,00	135,00

## Manchons d'air de combustion (possible arrière et en bas\*)

Diamètre ø en mm	125	125	125	125	125	125	100	100	100	100	100	100
------------------	-----	-----	-----	-----	-----	-----	-----	-----	-----	-----	-----	-----

## Dimensions | Poids

Hauteur globale en cm	170,00	170,00	170,00	170,00	170,00	170,00	150,00	165,00	150,00	165,00	150,00	165,00
Largeur globale en cm	81,20	124,40	91,20	81,20	124,40	91,20	40,00	40,00	40,00	40,00	40,00	40,00
Profondeur globale en cm	52,50	52,50	62,50	52,50	52,50	62,50	40,00	40,00	40,00	40,00	40,00	40,00
Poids en kg	340	405	360	340	405	360	185	200	185	200	175	190
Longueur de bûche max. en cm	33	33	33	33	33	33	33	33	33	33	33	33
Dimensions de la porte en cm (L x p x h)	58 x 31 x 42			58 x 31 x 42			39 x 39 x 50		39 x 39 x 50		39 x 19 x 50	

## Contrôles | Autorisations

DIN EN 13240   DIN EN 13229	✓   ✓	✓   ✓	✓   ✓	✓   ✓	✓   ✓	✓   ✓	✓   -	✓   -	✓   -	✓   -	✓   -	✓   -
1. BImSchV.	✓	✓	✓	✓	✓	✓	✓	✓	✓	✓	✓	✓
2. BImSchV.	✓	✓	✓	✓	✓	✓	✓	✓	✓	✓	✓	✓
Art. 15 a B-VG (Autriche)	✓	✓	✓	✓	✓	✓	✓	✓	✓	✓	✓	✓
DIN+	✓	✓	✓	✓	✓	✓	✓	✓	✓	✓	✓	✓

Frais de transport (prix nets sans remise)	250,00	250,00	250,00	250,00	250,00	250,00	120,00	120,00	120,00	120,00	120,00	120,00
Frais d'emballage (prix nets sans remise)	85,00	85,00	85,00	85,00	85,00	85,00	85,00	85,00	85,00	85,00	85,00	85,00



# Dessins techniques P10-Série

**P10**

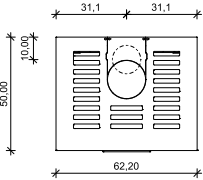
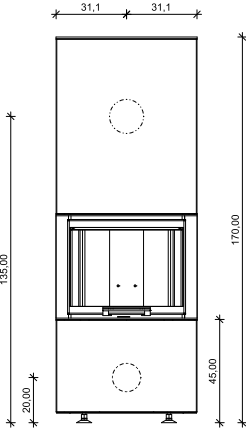

**P11**

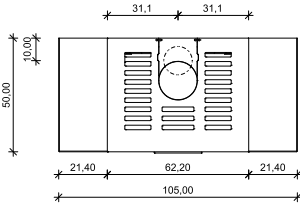
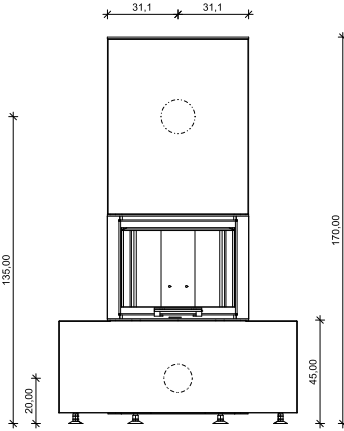

**P12**

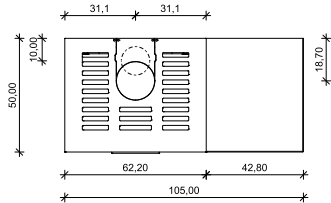
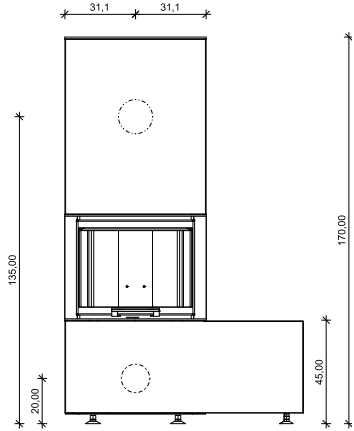

**P13**

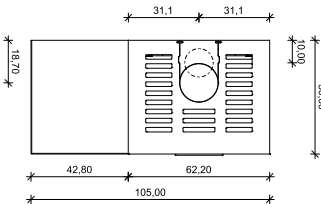
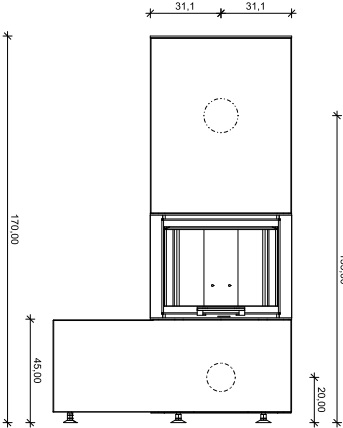

**P14**

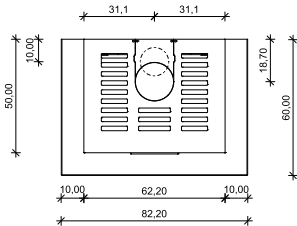
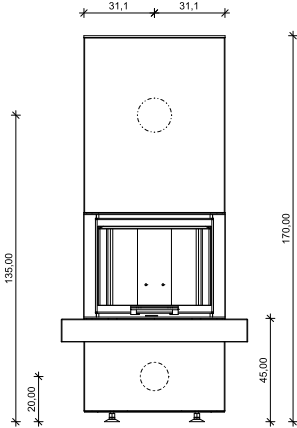

# Dessins techniques P20-Série

**P20**

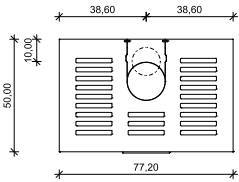
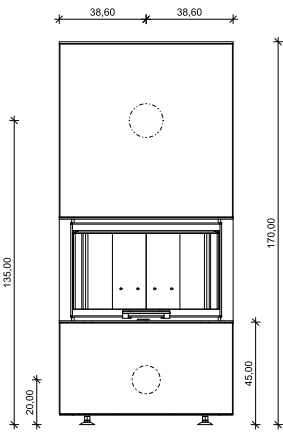

**P21**

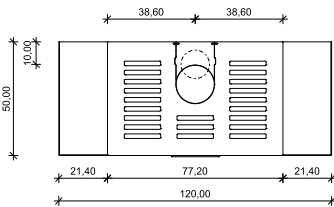
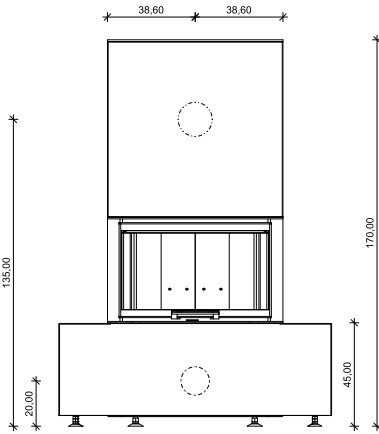

**P22**

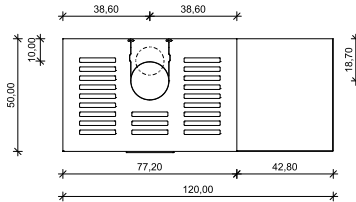
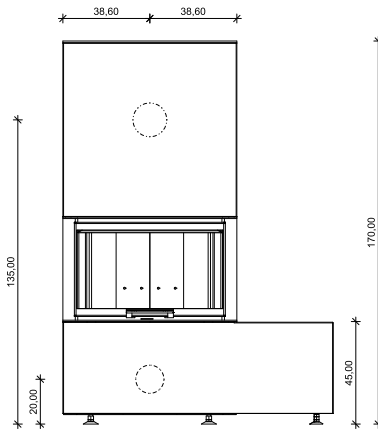

**P23**

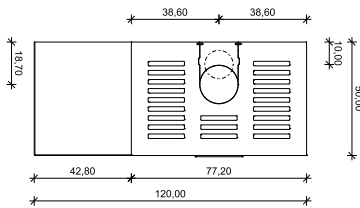
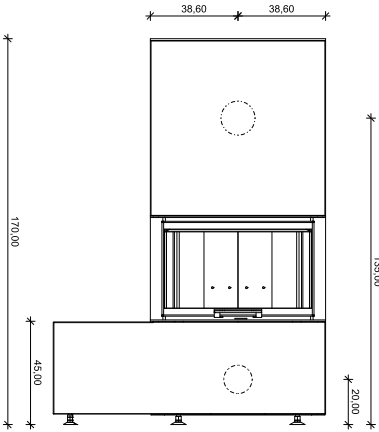

**P24**

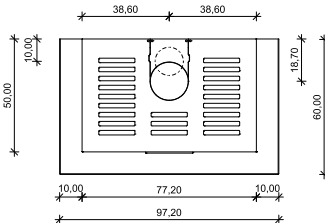
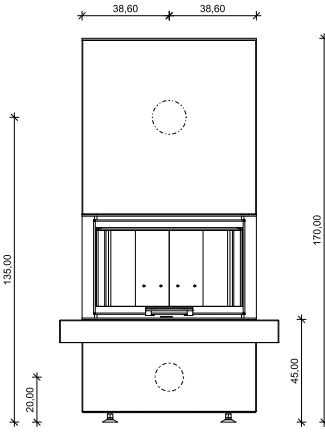

# Dessins techniques P30-Série

**P30**

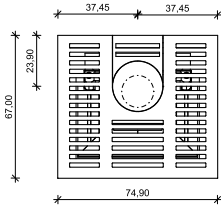
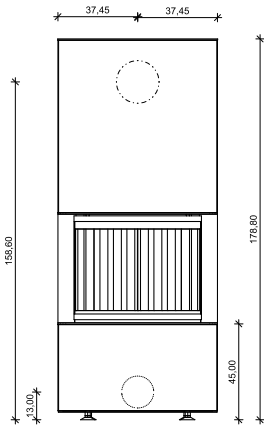

**P31**

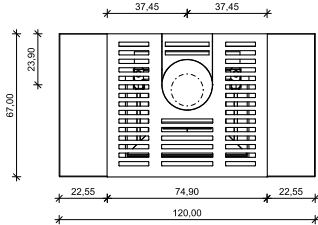
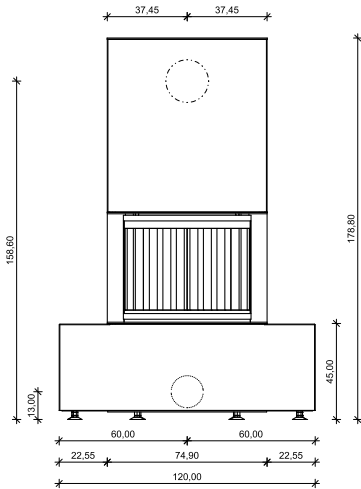

**P32**

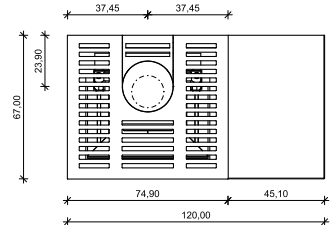
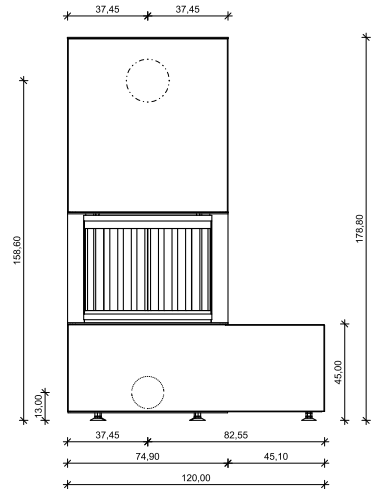

**P33**

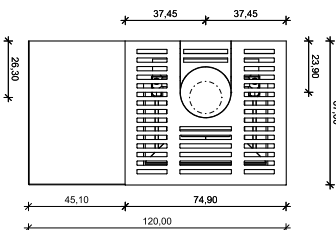
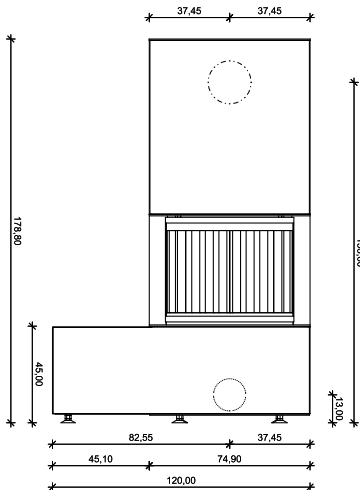

**P34**

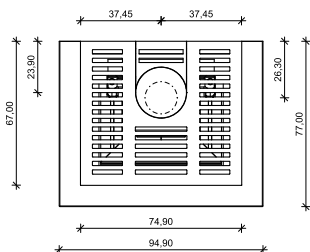
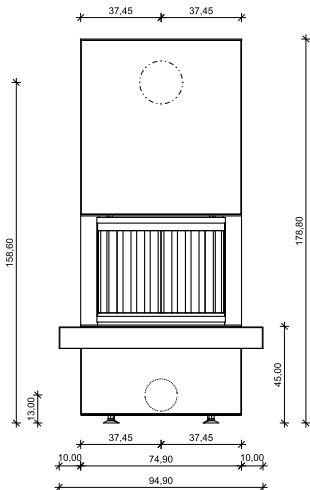

# Dessins techniques F-Série

**F10**

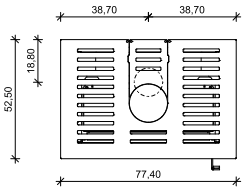
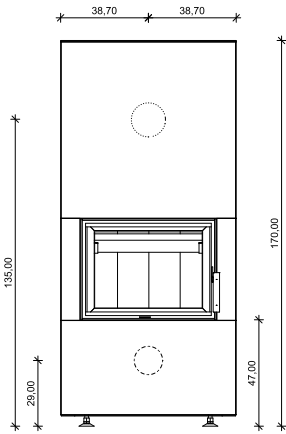

**F11**

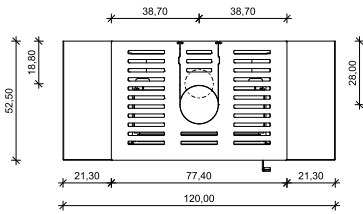
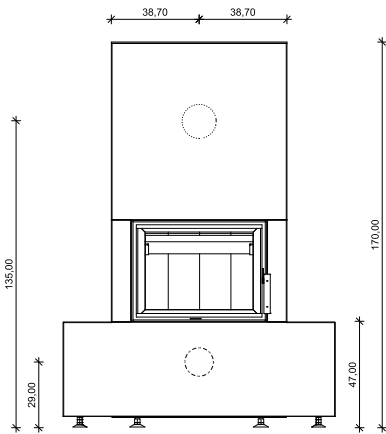

**F12**

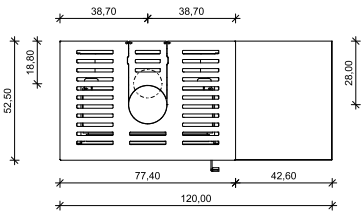
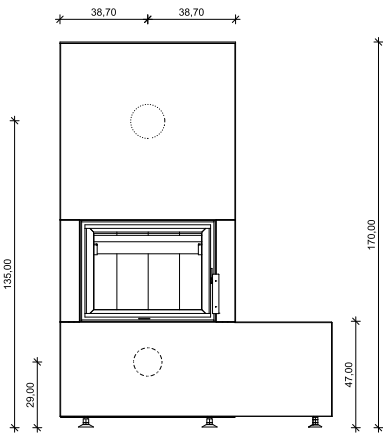

**F13**

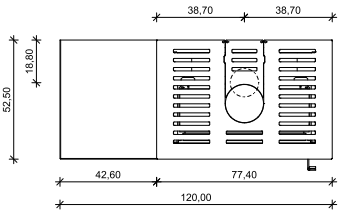
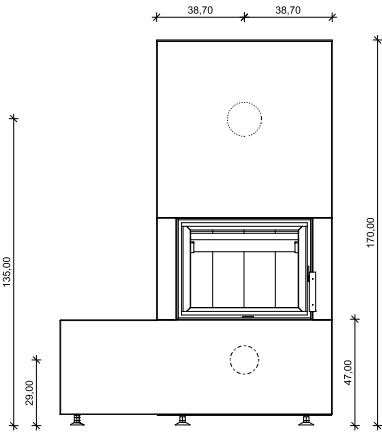

**F14**

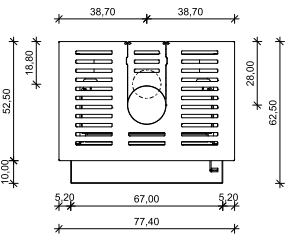
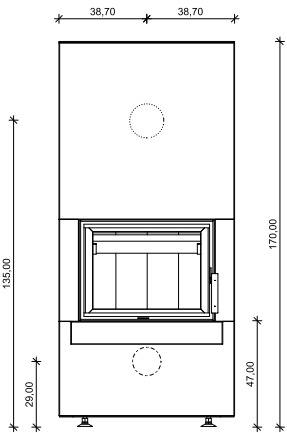





# Dessins techniques S-Série

S10

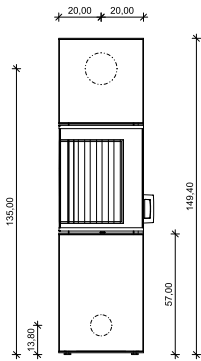

S10XL

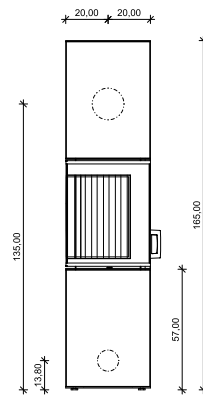

S20

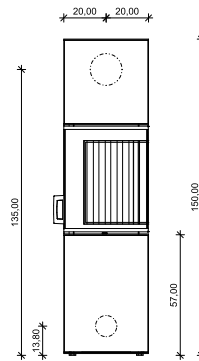

S20XL

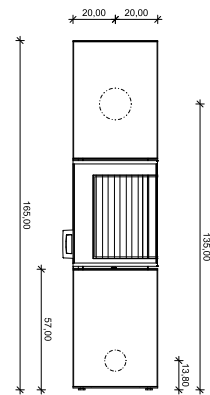

S30

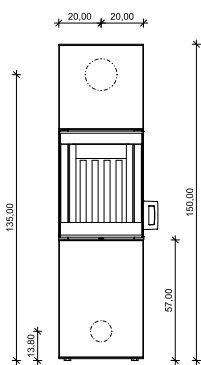

S30XL

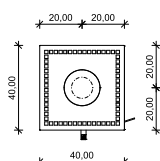
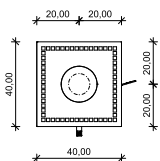
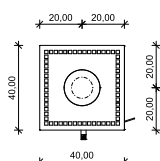
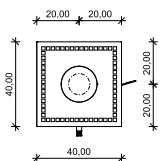
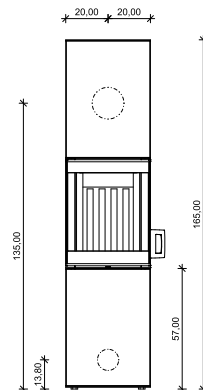

## Fiche produit conforme à l'ordonnance EU 2015/1186 et label énergétique

### P-Série:

Nom fournisseur ou la marque commerciale:	CB-tec GmbH														
La référence du modèle donnée par le fournisseur:	P10	P11	P12	P13	P14	P20	P21	P22	P23	P24	P30	P31	P32	P33	P34
La classe d'efficacité énergétique du modèle:	A+					A+					A+				
La puissance thermique directe en [kW]	5,7					7,8					10,0				
L'indice d'efficacité énergétique EEI:	110,0					111,0					108,0				
Le rendement utile à la puissance thermique nominale (%):	82,1					82,9					81,0				
Le rendement utile à la puissance thermique minimale (%):	N.A.														
Mesures spécifiques (lors de l'assemblage, de la maintenance):	Voir mode d'emploi														

### F- et C-Série:

Nom fournisseur ou la marque commerciale:	CB-tec GmbH												
La référence du modèle donnée par le fournisseur:	F10	F11	F12	F13	F14	C10	C12	C13	C14	C20	C22	C23	C24
La classe d'efficacité énergétique du modèle:	A+					A+				A+			
La puissance thermique directe en [kW]	4,8					7,8				7,8			
L'indice d'efficacité énergétique EEI:	112,2					111,0				111,0			
Le rendement utile à la puissance thermique nominale (%):	83,6					82,9				82,9			
Le rendement utile à la puissance thermique minimale (%):	N.A.												
Mesures spécifiques (lors de l'assemblage, de la maintenance):	Voir mode d'emploi												

### S-Série:

Nom fournisseur ou la marque commerciale:	CB-tec GmbH											
La référence du modèle donnée par le fournisseur:	S10		S20		S10 XL		S20 XL		S30		S30 XL	
La classe d'efficacité énergétique du modèle:	A+		A+		A+		A+		A+		A+	
La puissance thermique directe en [kW]	5,4		5,4		5,4		5,4		6,0		6,0	
L'indice d'efficacité énergétique EEI:	109,9		109,9		109,9		109,9		109,8		109,8	
Le rendement utile à la puissance thermique nominale (%):	82,0		82,0		82,0		82,0		81,9		81,9	
Le rendement utile à la puissance thermique minimale (%):	N.A.											
Mesures spécifiques (lors de l'assemblage, de la maintenance):	Voir mode d'emploi											

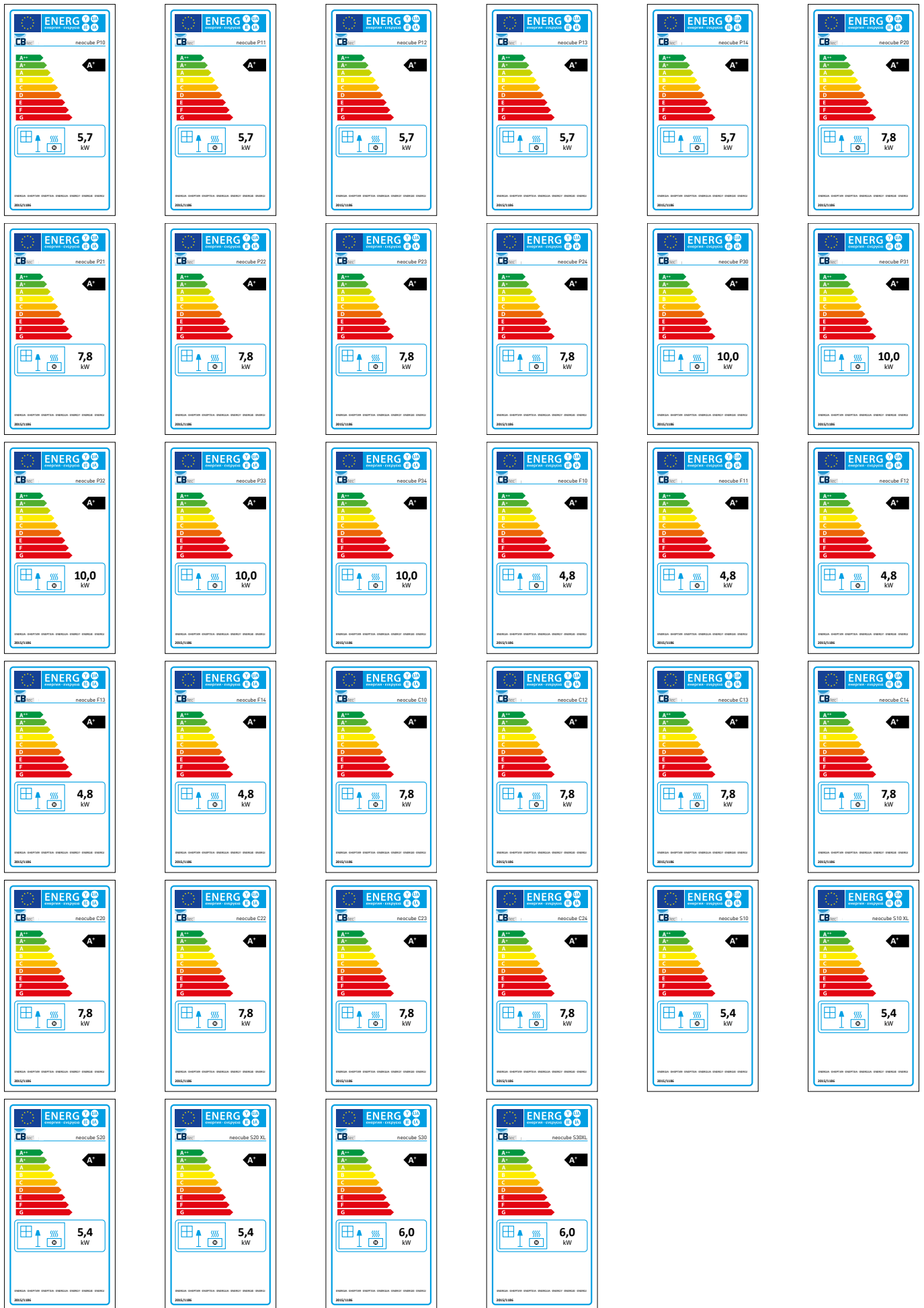

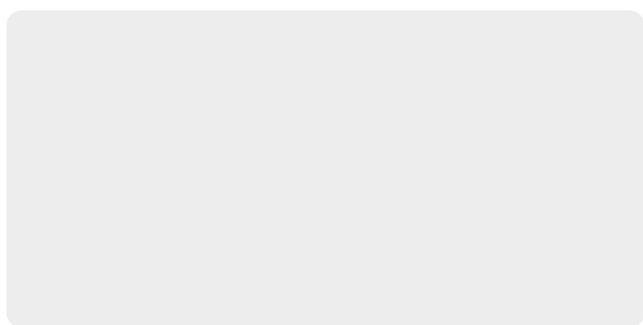

CB-tec GmbH  
Behaimweg 2  
DE-87781 Ungerhausen  
[www.neocube-fire.fr](http://www.neocube-fire.fr)



**Importateur pour la France, la Belgique et le Luxembourg**

Actuel - Services Sarl.  
Zone Industrielle, 10  
L - 8821 - Koetschette  
[info@actuel-services.com](mailto:info@actuel-services.com)  
[www.actuel-services.com](http://www.actuel-services.com)

Sous réserve d'erreurs d'impression. Toutes les informations à jour du mois de août 2022.  
Tous les prix présents dans le catalogue sont des prix de catalogue hors TVA légale. Les accessoires, les matériaux pour le raccordement et le montage ne sont pas inclus dans le prix. Tolérance liée à la fabrication des composants en céramique de +/- 2 mm.

